

AQUA FITNESS



HFS GROUP

Taillepiéd 44, CH-1095 Lutry - health.sport@bluewin.ch - (+41) 21 903 57 67 - healthsport.ch



1



2



3



4



1 H20001

Ceinture Aquafitness
"Popular"

2 H20003

Ceinture
Aquafitness "Pool
Jogger"

3 H20005

Ceinture Aquafitness
"Classic"

4 H20006

Ceinture
Aquafitness "Body
Float"

- Jr
- Sr

1 H20050

Haltère Aquafitness
"Ellipse" 285x210x52 mm



2 H20051

Haltère Aquafitness
"Vario" 185x90x52 mm



3 H20052

Haltère Aquafitness
"Round" 155 X 52 mm

3

4 H20053

Haltère Aquafitness
"Round"
155 X 52 mm



5 H20060

"Aqua-Hands"

5

6 H20061

Gants de boxe Aquafitness



7 H81120

Chariot d'haltères Aquafitness

4



1



6

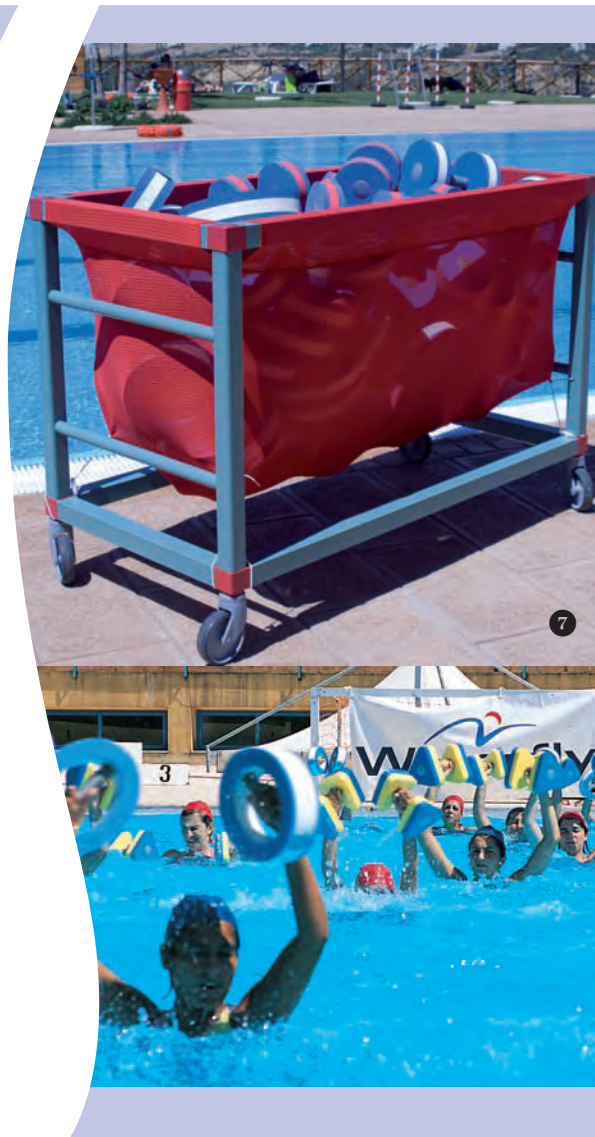

7

8



1 H20070
Chevillière Aquafitness

2 H20090
Gants Aqua "Grenouilles"
- s
- m
- l

4 H20250
Aqua-Step
"Original"

1 H20200

- Flexitube
- par pièce
- par boîte de 20 pièces
- par boîte de 46 pièces

2 H20210

- Connecteur Flexitube
- "S" longueur 140 mm
- sans trou transversal

3 H20211

- Connecteur Flexitube
- "M" longueur 220 mm
- 1 trou transversal

4 H20212

- Connecteur Flexitube
- "L" 320 mm de long
- 2 trous transversaux

5 H81130

- Chariot de transport pour Flexitube

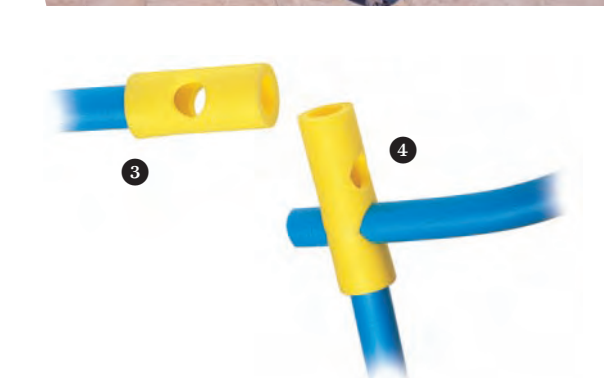
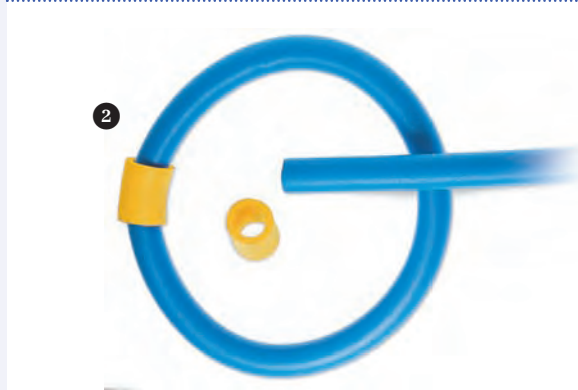

1 H20350

Système audio 200W
RMS 220V-24V

H20351

Cabinet 200W RMS
220V-24V

2 H20352

Trépied pour caisse audio
(inclus dans le système audio)

3 H20353

Microphone à main sans fil

4 H20354

Micro-casque sans fil (inclus
dans le système audio)

H20355

Couvercle pour système
audio (inclus dans le
système audio)

5 H20356

Dolly pour système audio
(inclus dans le système
audio)



1



2



5

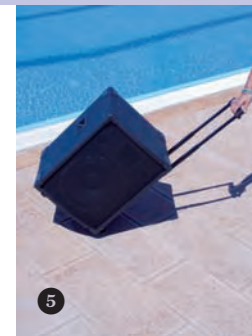

3



4



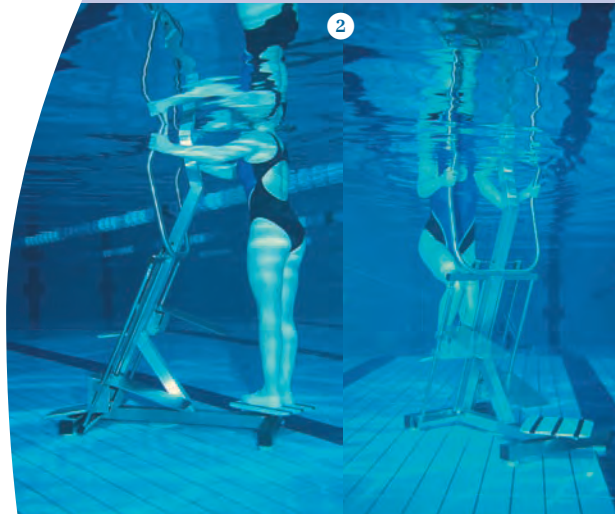
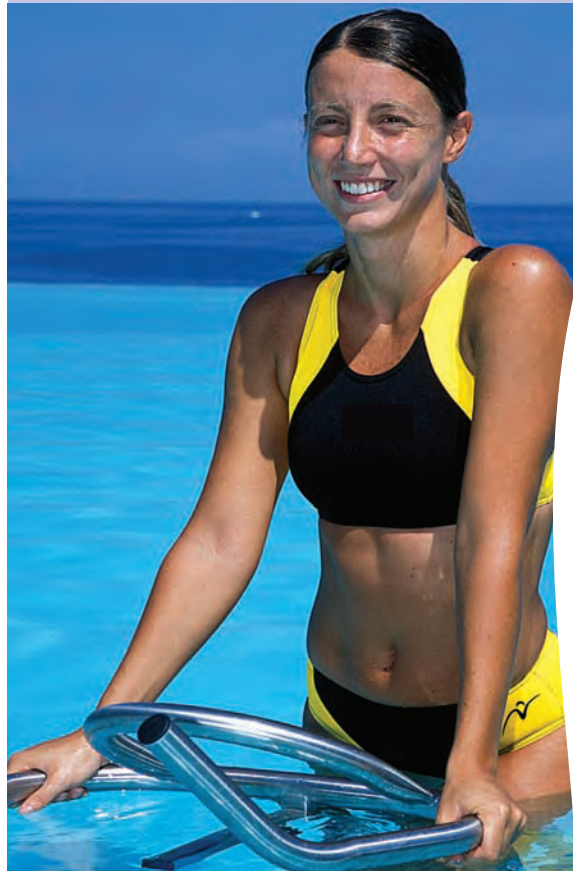

1 H20500
Hydrobike "BASIC"
3 feuilles

H20501
Hydrobike "SPORT"
4 feuilles

H20551
Pédales réglables en
longueur

2 H20505
Aqua Stepper / Twister

1 H20611

Dispositif d'exercices
d'aquaforme



1

2 H20612

Dispositif d'exercices
d'aquaforme



2





1



1 H20613

Dispositif d'exercices
d'aquaforme, pédales à main

2 H20620

Dispositif d'exercices
d'aquaforme, vélo



2



1 H20630

Aquaforme Triotrain

2 H21000

Tapis professionnel

- S 185X60X1,4 cm.

- L 185X100X1,4 cm.

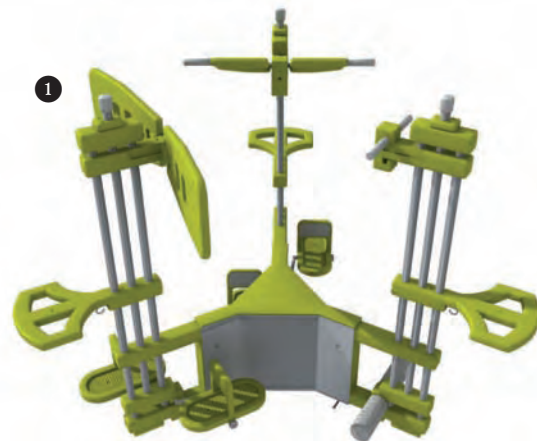



- 1 H21100**
Flotteur pour tête
- 2 H21101**
Flotteur pour mains
- 3 H21102**
Flotteur pour bassin
- 4 H22000**
Barre d'aqua
gymnastique 100 cm
- 5 H20110**
Bande élastique
- léger
- moyen
- fort
- 6 H20111**
Cercle élastique
- léger
- moyen
- fort



1



3



2



4



5



6



Health, Fit & Sport

Tailleped 44

021/903.57.67

health.sport@bluewin.ch

www.healthsport.ch



1 H32001

Baywatch planche de sauvetage

2 H32003

Super torpille de sauvetage

3 H32020

Sac de sauvetage

4 H32050

poupée pour entraînement de sauvetage

5 H32080

Siflet rouge





1 H32060

Siège de surveillance /
hauteur 200 cm

2 H32070

Planche d'immobilisation
- y compris appui-tête
réglable
- sans appui-tête

3 H32040

Guide / barre de secours

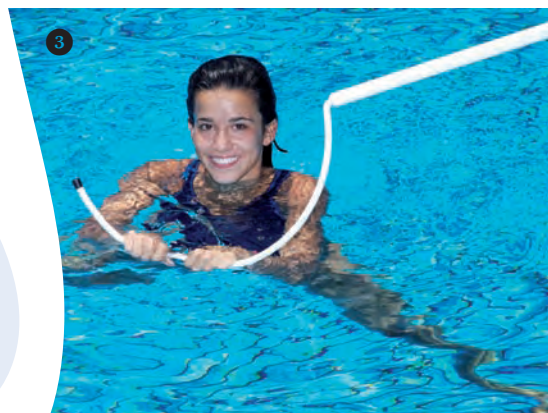

Health, Fit & Sport

Tailleped 44

021/903.57.67

health.sport@bluewin.ch

www.healthsport.ch

Équipement aquatique





2



1

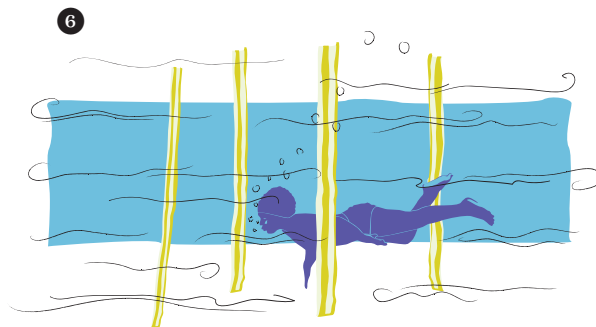

6



4



3

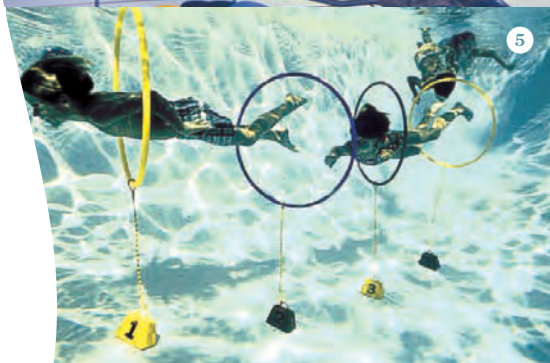

5

1 H70001
Bâtonnets de plongée

2 H70002
anneaux de plongée

3 H70050
Formes de plongée
- "étoile"
- "triangle"
- "rhombus"
- "étoile de mer"

4 H70100
Anneaux demi-cercle de plongée
- 4 par lot
- 10 par lot

5 H70101
Slalom de plongée
- 4 par lot
- 8 par lot

6 H70102
Slalom de plongée
- 4 par ensemble
- 8 par ensemble

H71010

Passerelle "Super"



H71020

Passerelle "Soft"

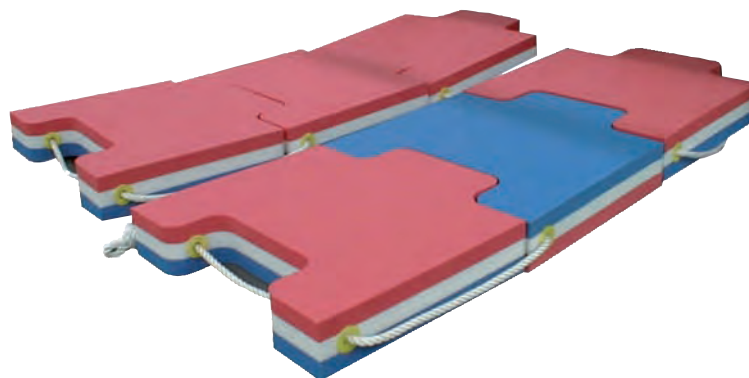
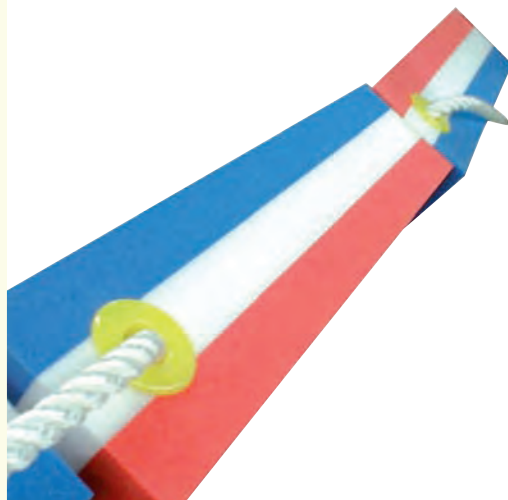

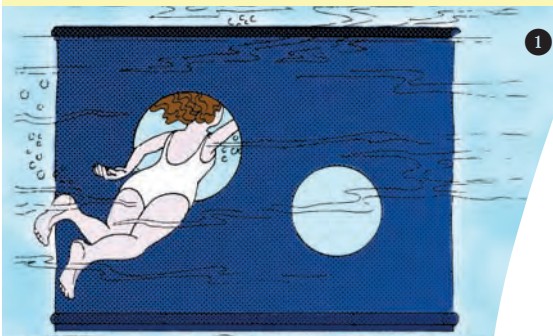

1

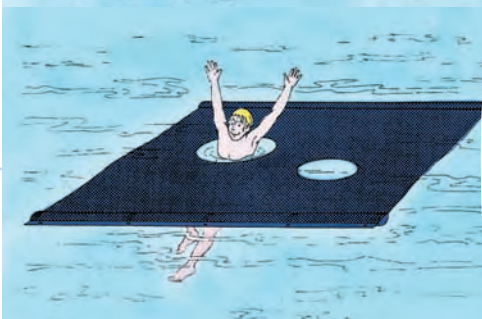

2

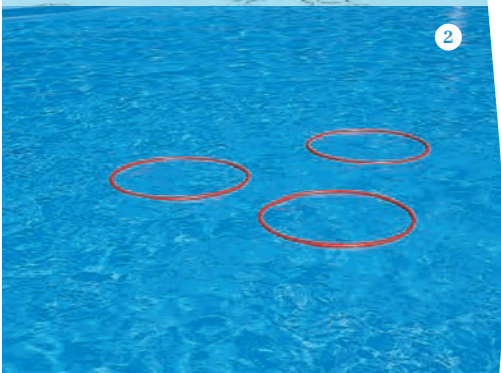

3



4

1 Plateforme à parcours

H70200 - Prix par m2
 H70201 - Standard
 - Complet
 - 240x180 cm.
 W70203 "Blow-Hole"

2 H71200

Arceaux flottants
 Dauphin massif, flottant:
 - Dia. 75 cm - 305 gr.
 - Dia. 85 cm - 390 gr.
 Rempli d'air:
 - Dia. 70 cm
 - Dia. 80 cm

3 H71240

Portail de sports nautiques
 GAME - par pièce

4 H71300

Blocs Jeux d'eau
 - en 4 couleurs
 - Lot de 40 pièces
 - dim. 26x6.5x13 cm

1 H71510

- cylindre de natation
- Gonflable
- Dia. 26 cm
- Longueur 190 cm
- Rouge et jaune



2 H71511

- Pneu flottant
- Gonflable
- Dia. 95 cm
- Rouge et jaune



3 H72101

- Flottant "Tandem"

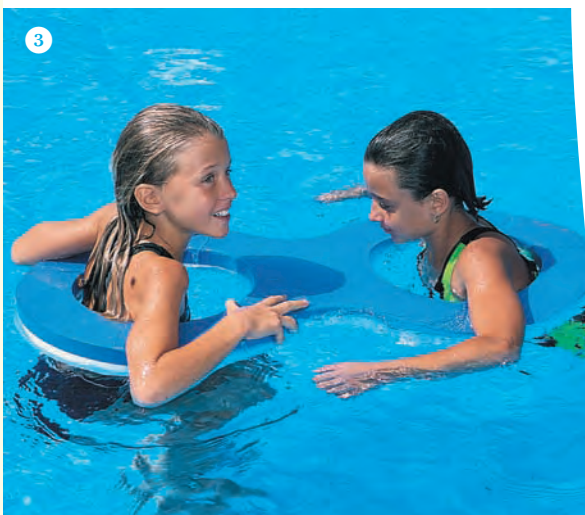

4 H72200

- Blocs Jeux d'eau
- Lot de 48





1 H72000
Radeaux de jeu dans de nombreuses dimensions et épaisseurs disponibles

2 H71000
Toboggan

3 H72011
Forme en planche pour jeux aquatiques
- diam. 96 cm





Composants pour
parcs aquatiques
et lacs

1 H75000

Aqua-Trampoline
- Dia. 7 m.
- Dia. 5 m.
- Dia. 3 m.

2 H75003

Aqua-Rouleau
7,00x0,75 m.



1 H75004

Catapulte Aqua
4,20x2,10 m

2 H75005

Toboggan aquatique
3,70x1,00 m

3 H75010

Aqua Iceberg
4,50x4,50x2,70 m
6,50x6,50x4,90 m





1 H75015
Glissade
2,50x2,50x2,10 m

2 H75020
Aqua disc Twister
diam. 150 cm

3 H75021
Aqua-Saturne Mini
Dia. 2,50x1,60 m



4 H75022
Aqua-Saturne Maxi
Dia. 4,00x1,90 m

H75025

Aqua-Trotter - MAXI

1- MAXI - 3,10 x 2,00
m

2- MIDI - 3,10 x 1,20
m

3- MINI - 2,10 x 1,06
m





1 H75030

Aqua glissade Mini
2,50x2,40x1,60 m

2 H75035

Aqua-Volleyball
11,00x5,20x1,60 m



1 W75040

But aquatique
2,50x1,00x1,00 m

2 W75050

Flotteur publicitaire
Idéal pour les bannières
publicitaires
4,20x1,10x1,40 m



Pool Installatio

Lignes de natation : Compétition et entraînement

Chariot de transport à rouleaux, droit et courbé

Echelles de piscine

Blocs de départ, mobiles

Plaques tournantes

Bancs de garde-temps et de compteur de temps / température

Systèmes de mesure du temps



Ligne de nage pour compétition

1 HPro 4

H80000 - 25 m.

- avec embouts pour 50 m
- y compris les embouts par m.
- sans embouts

2 HPro 6

H80006 - 25 m

- avec embouts pour 50 m
- y compris les embouts par m.
- sans embouts

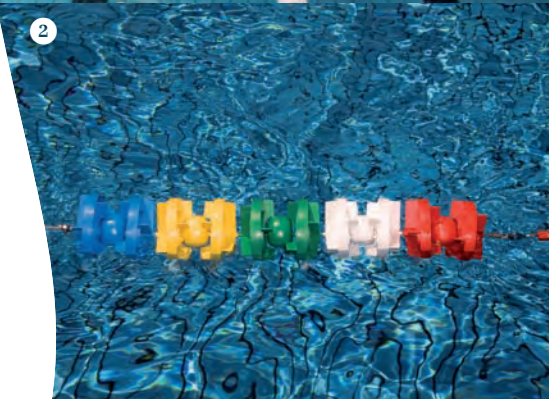
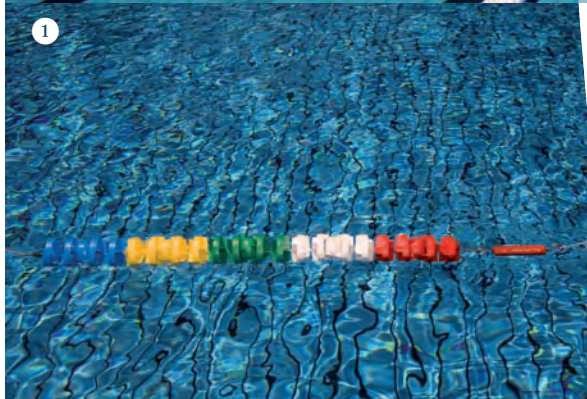

Ligne de nage pour compétition

Compétition H4

H80010 - 25 m

- avec embouts pour 50 m
- y compris les embouts par m.
- sans embouts

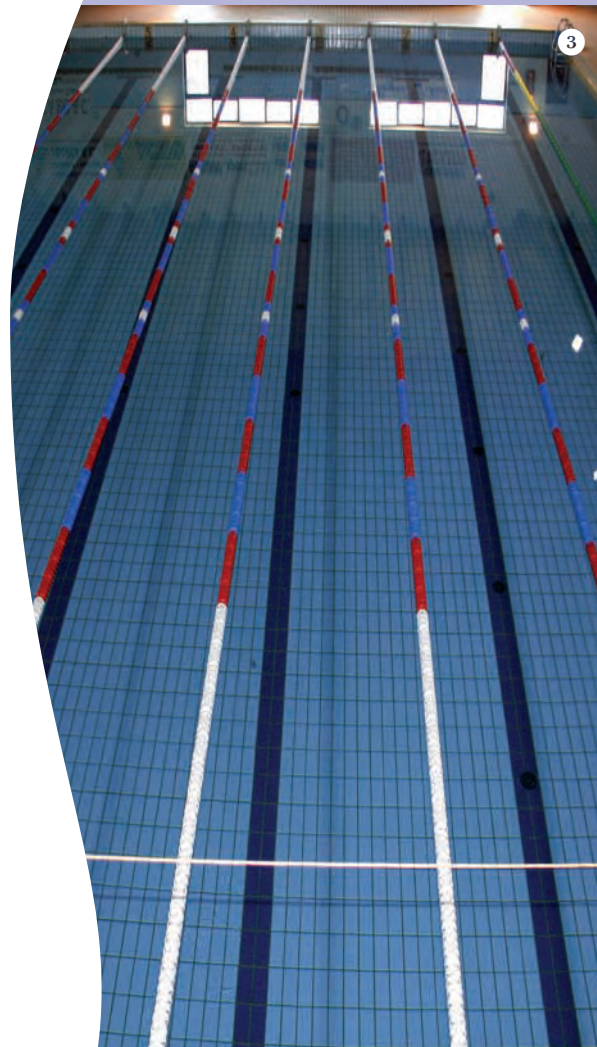
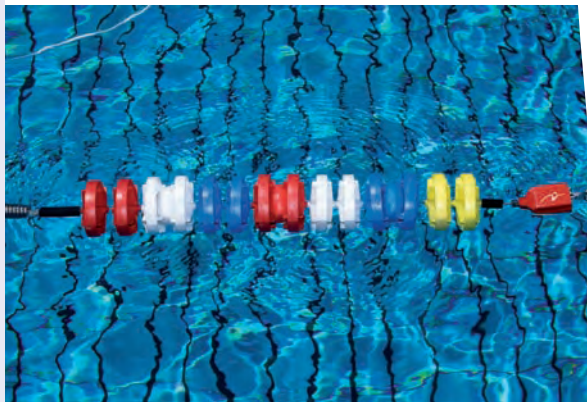

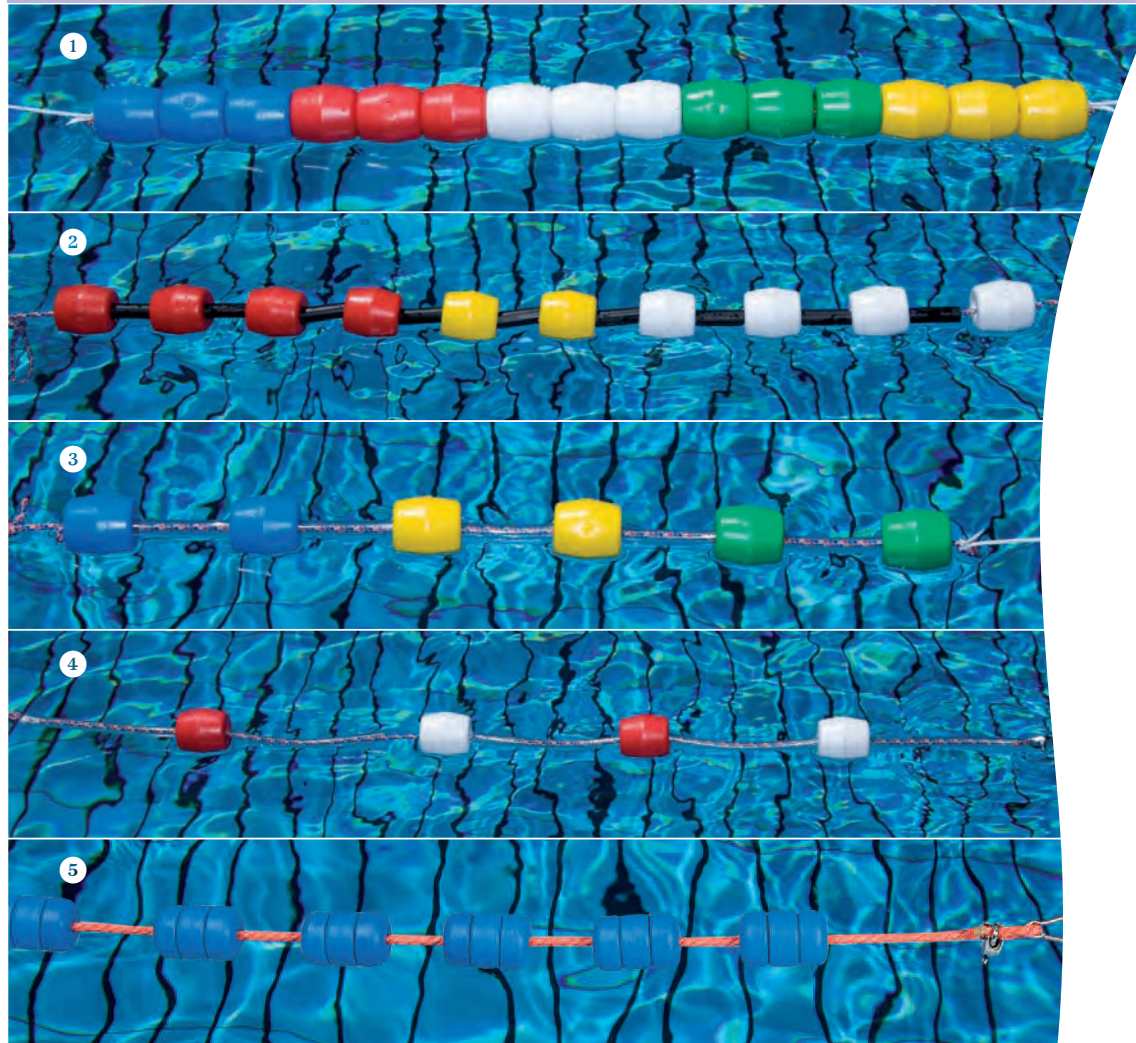

1 Original RWL

- 13 balles par m.
- H80060 - 25 m.
- H80061 - 50 m.
- H80062 - par m.
- sans embouts

2 Original SWL

- 8 balles et 8 entretoises par m.
- H80065 - 25 m.
- H80066 - 50 m.
- H80067 - par m.
- sans embouts

3 Original HWL

- 6 balles et 6 entretoises par m.
- H80070 - 25 m.
- H80071 - 50 m.
- H80072 - par m.
- sans embouts

4 Original JWL

- 4 balles et 4 entretoises par m.
- H80075 - 25 m.
- H80076 - 50 m.
- H80077 - par m.
- sans embouts

5 Original HT

- rouge / blanc / bleu
- pour corde de 12 mm



Ligne de natation "international"

Corde en polypropylène de 6 mm avec crochets d'arrêt en acier inoxydable et réglage à huit maillons galvanisé. Tubes Hostaleen à parois épaisses flotteurs sans entretoises. 13 billes (70x65mm) par mètre. Termine 5 m rouge, reste 100cm blanc et 100cm rouge.

Toute combinaison de couleurs en rouge, blanc, jaune et vert est possible.

H77895 Rouge/Blanc 25 M

H77896 Rouge/Blanc 50 M

Ligne de natation "Club"

Corde en polypropylène de 6 mm avec crochets mousquetons en S / S et ajustement galvanisé à huit maillons. Les billes tubulaires Hostalen flottent avec des entretoises en PVC transparent entre elles. 8 billes (70 x65mm) et 8 entretoises par mètre. Finir 5m rouge, reste 100 cm blanc et 100 cm rouge.

H57775 Rouge/Blanc 25 M

H57777 Rouge/Blanc 50 M

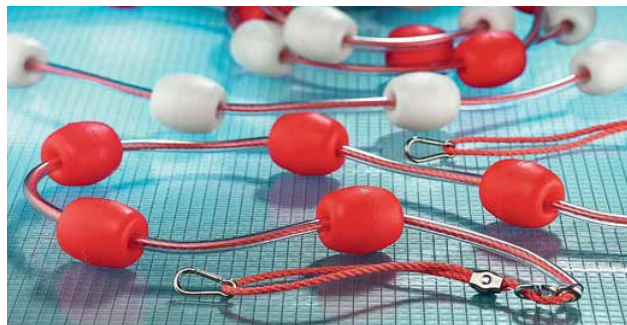

Ligne de natation "special"

Corde en polypropylène de 6 mm avec crochets mousqueton S / S et ajustement galvanisé à huit bras. Hostaleen tubulaire flotte avec des entretoises en PVC entre eux. Contient 6 billes (70x65mm) et 6 entretoises par mètre. Extrémités 5 m rouge, reste 100 cm blanc et 100 cm rouge.

H57779 Rouge/Blanc 25 M

H57780 Rouge/Blanc 50 M

Ligne de natation "entraînement"

Corde en polypropylène de 6 mm avec crochets en S / S et réglage à 8 maillons galvanisés. Équipé de flotteurs tubulaires Hostaleen avec des entretoises en PVC entre eux. 4 flotteurs et 4 entretoises par mètre. La fin 5 m Les flotteurs sont rouges. Il reste 1 M blanc et 1 m rouge.

H57782 Rouge/Blanc 25 M

H57783 Rouge/Blanc 50 M



Flotteurs tubulaires Hostaleen

H57684R	Rouge
H57684Bl	Bleu
H57684V	Vert
H57684J	Jaune
H57684Bc	Blanc



Flotteurs, forme "beignets"

H57683R	Rouge
H57683Bl	Bleu
H57683V	Vert
H57683J	Jaune
H57683N	Noir



Flotteurs professionnels - 100 mm

H57681R	Rouge
H57681Bl	Bleu
H57681V	Vert
H57681J	Jaune
H57681Bc	Blanc

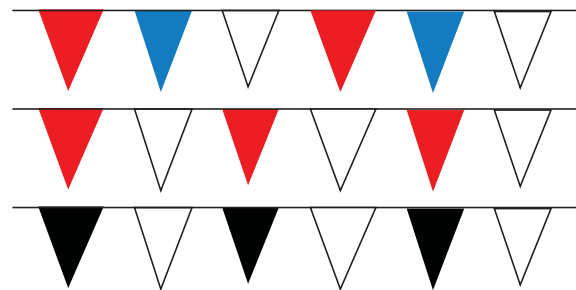

Drapeaux - Nylon

Drapeaux en nylon robuste cousus sur du ruban polyester. Longueur extra de ruban sur les extrémités pour la fixation. Fabriqué sur mesure selon les spécifications fournies.

H97661M	Assortiment de rouge, bleu et blanc
H97661R	Rouge & Blanc
H97661B	Bleu & Blanc
H97661N	Noir & Blanc



Corde pour sauvetage

Corde en polypropylène de 8 mm
H87703 Orange, 17 Meters.



Sac avec corde de secours

Corde Polypropylène multi-filament de 15m fournie dans un sac compact. Le sac peut être porté autour de la taille.

H87704 15 m de corde dans un sac compact



Anneau de plongée - Sauvotage

Fabrication en caoutchouc solide
H87526 Noir, 5Kg.

Brique pour plongée

Poids recouvert de caoutchouc utilisé pour les loisirs et la formation à la plongée. Le revêtement en caoutchouc protège la surface de la piscine contre les dommages.

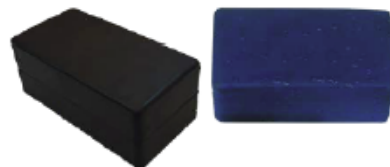

Bords arrondis - Senior

H87530 Noir 3.2 kg 22.85 x 11.45 x 8.9 cm

H87531 Bleu 3.2 kg 22.85 x 11.45 x 8.9 cm

Bords arrondis - Junior

H87532 Rouge 1.35 kg 15.25 x 10.15x 6.35 cm

H87536 Noir 1.35 kg 15.25 x 10.15x 6.35 cm



Rectangulaire

H87533 Noir, 2 kg
25 x 11 x 6cm

1 SP-1041A tighten

Crochet

2 H80145

Crochet avancé

H80146

Housse de protection

3 H80147

Ressort d'équilibre

4 H80148

Clé d'installation

6 H80149

Corde en acier
inoxydable 4mm - 7x7 -
AISI 316 - au mètre

7 H80160

Beignet

H80161

Demi disque

H80162

Disque complet

8 H80163

Disque universel

9 H80170

Beignet

H80172

Demi disque

H80173

Disque complet

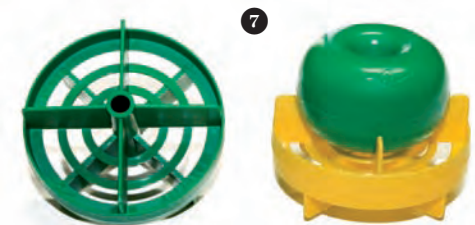

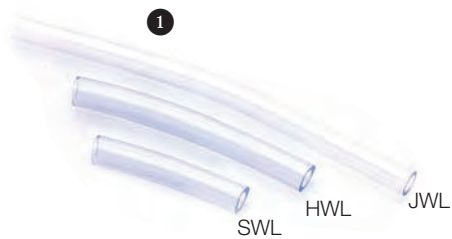

1 H80181

Espaceur

- Original SWL
- Original HWL
- Original JWL

2 H80184

Anneau pour ligne de nage

3 H80134

Anneau pour ligne de nage

4 H80185

Corde 6mm

- pour formation
- Original SWL, HWL, JWL, RWL

5 H80186

Corde en polypropylène 6mm.

6 H80135

Anneau GIANT

7 H80187

- Mousqueton
INOX AISI 316
- 60x6mm.
 - 80x8mm.

8 H80190

Pince Simplex INOX AISI 316, pour corde de 6mm



1 H80250

Chariot de transport de linge en inox, pour 125 m Ligne 4 "

2 H80252

Chariot à ligne en aluminium, pour ligne de 150 m 4 "

3 H80253

Bobine à linge en aluminium, pour 50 m 4", adaptable sur H80254

4 H80254

Enrouleur en aluminium, adapté à W80253

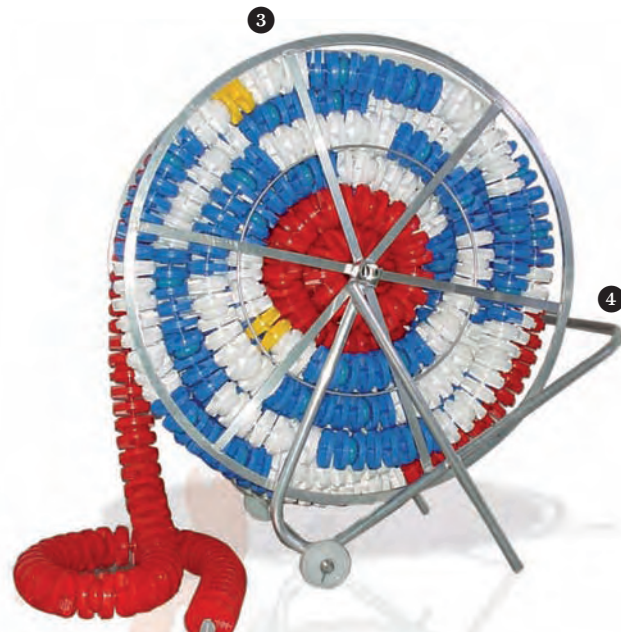
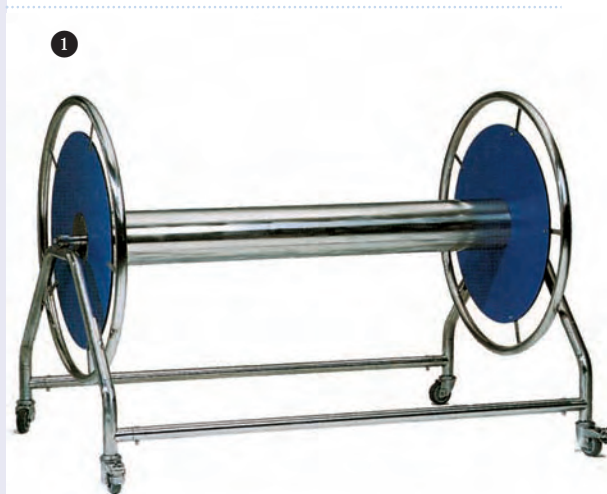
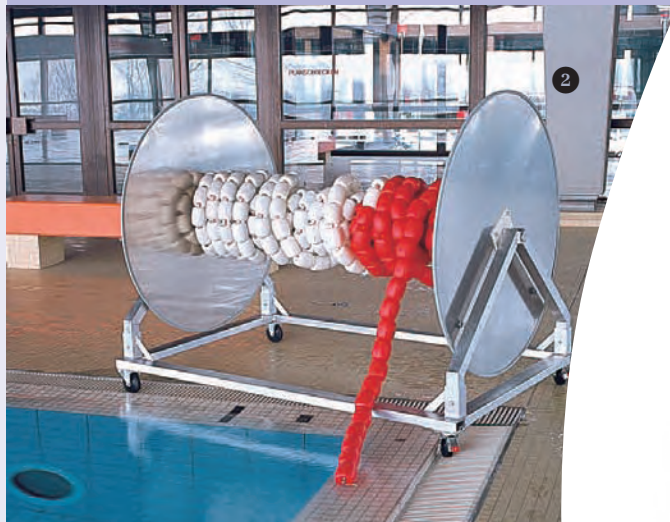



1 H80280

Bloc de départ Champion -
acier inoxydable AISI 316

2 H80281

Bloc de départ H-Top
- - Hauteur 720 mm
- - Acier inoxydable
AISI 316

3 H80282

Bloc de départ argent
- Acier inoxydable
- Acier inoxydable AISI 316

4 H80290

Plateforme de bloc de départ, 50x60
cm - Acier inoxydable AISI 316,
enduit

H80283

Bloc de départ - dimension spéciale
en acier inoxydable AISI 316

H80293

Kit de montage pour
fixation du bloc de départ

H80294

Numéros pour les blocs de
départ

1 Système de visée à flotteur arrière

H80300 - Set de 4 - Aluminium pour douilles de sol
H80301 - Set de 4 - Inox pour douilles de sol

2 Système de faux départ

H80310 - Lot de 2 - Aluminium pour prises de terre.
H80311 - Lot de 2 - acier inoxydable pour bagues de sol

3 Prises au sol

H80320 - Aluminium, par paire.

4 H80321

Acier inoxydable, par paire.

5 H80340

Drapeau avec votre propre impression

6 H80343

Corde de faux départ
- corde de 6 mm
- 1 balle par m,
- complet par m

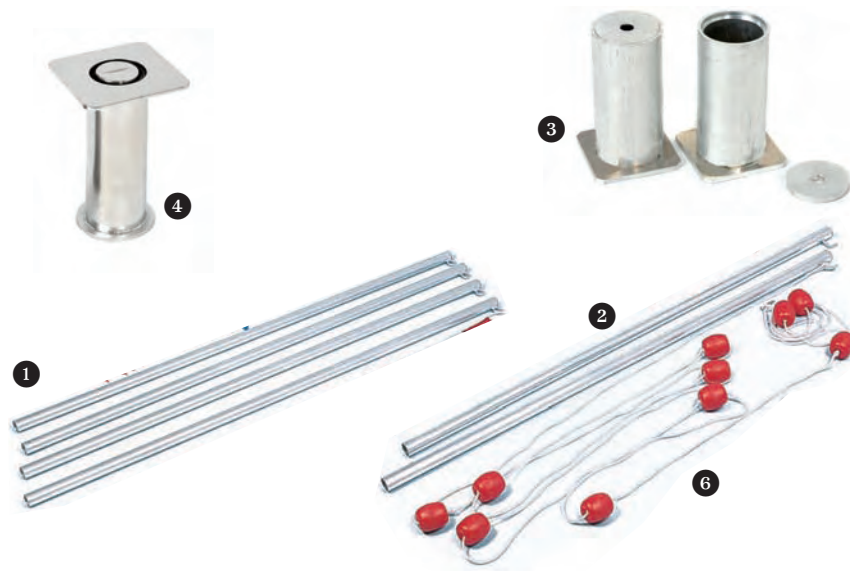
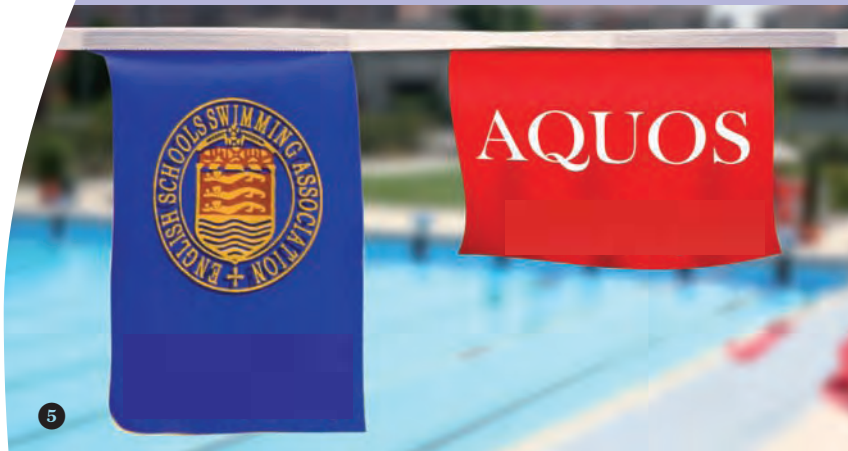
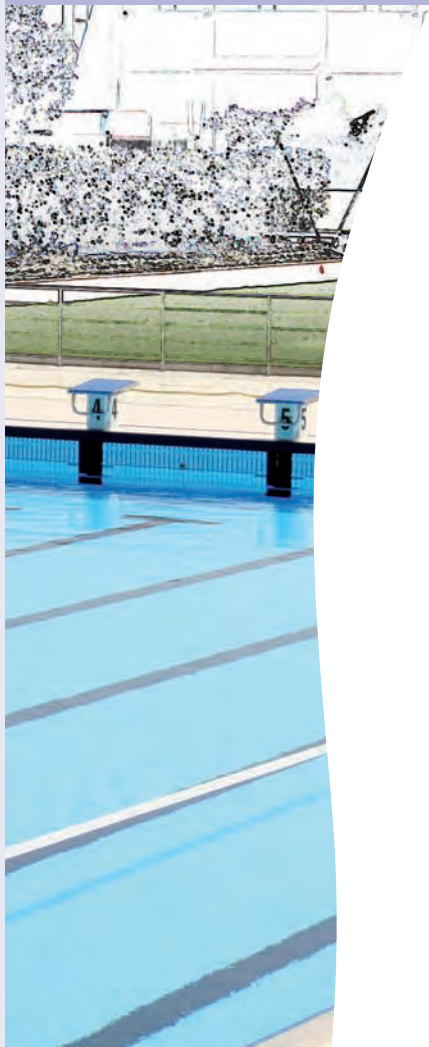



1 H80330

Porte-ligne diamètre
40 mm, aluminium,
par paire

2 H80331

Porte-ligne de diamètre
45 mm, en acier
inoxydable, par paire



3 H80345

Porte ventouse simple
H80345.D
Porte ventouse double

4 H80350

Porte-ligne en acier inoxydable

5 H80351

Porte-ligne, acier
inoxydable, oeillet articulé

6 H80352

Oeillet de fixation, acier
inoxydable

7 H80353

Ancrage mural pour H80352

1 H80500

Marches standard
2 à 5 étapes

2 H80510

Marches larges 2 à
5 étapes

3 H80520

Marche extra 2 à 5
étapes

H80540

Plateau en acier inoxydable

H80541

Embout pour les marches

H80542

Base biseautée pour les
marches

4 H80543

Manchon pour les
marches INOX,
diamètre 45 mm, jeu de
2

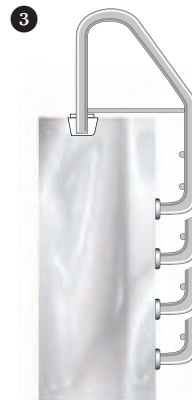
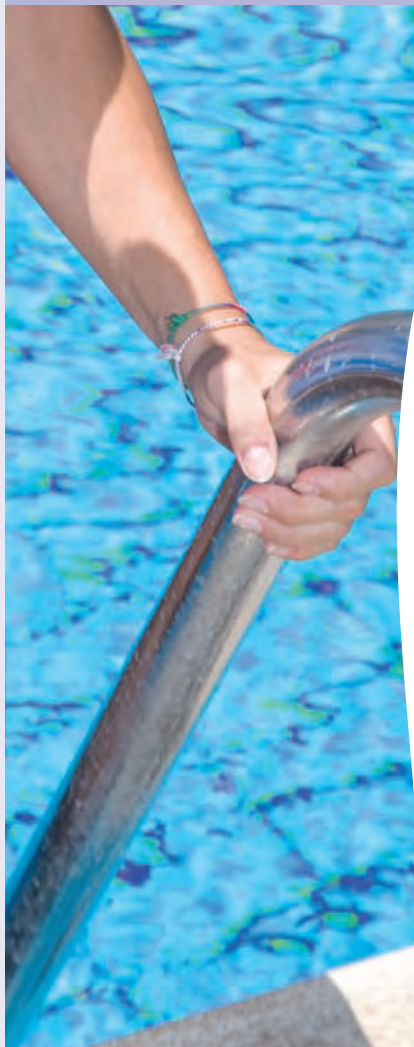



H80570

Bloc de départ



H80590

Grilles de sol
pour la
réduction de la
profondeur

1 W80610

- Grilles droites
- Modèle droit
 - 100 mm.
 - 150 mm.
 - 200 mm.
 - 250 mm
 - 300 mm.
 - 350 mm.
 - 400 mm.
 - 450 mm.
 - 500 mm.

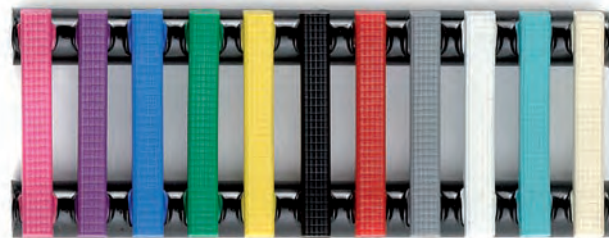
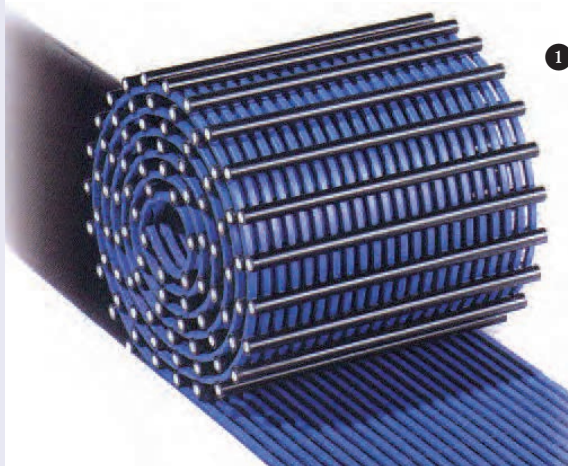

2 W80620

- Grilles courbes
- Modèle rond
 - 100 mm.
 - 150 mm.
 - 200 mm.
 - 250 mm.
 - 300 mm.
 - 350 mm.
 - 400 mm.
 - 450 mm.
 - 500 mm.

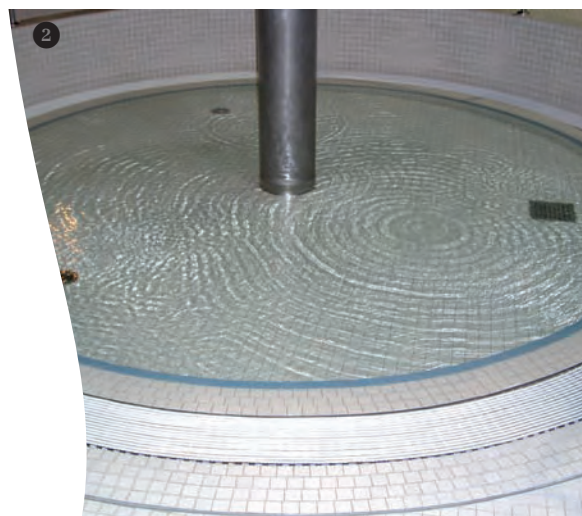



1 H80820
Bloc de départ en acier
inoxydable

2 H80830
Pont de départ en
plastique

H80831
Élément de ponton,
60x60x40 cm

H80836
Axe de liaison

H80837
Vis courte avec écrou

H80838
Longue vis avec écrou

H80839
Vis à tête cylindrique

H80840
Clé pour axe de liaison

H80841
Clé pour vis / écrou

H80842
Espaceur

H80843
Boulon d'ancrage

1 H81001

Chariot d'équipement
SUPER - 150x62x148
cm

2 H81002

Chariot d'équipement MAXI
- 125x62x120 cm

3 H81101

Chariot à balles IDEAL
avec couverture
- 120x70x90 cm.

4 H81102

Panier à balles IDEAL
- 120x70x90 cm.

5 H81109

Panier à balles IDEAL
- dimensions spéciales

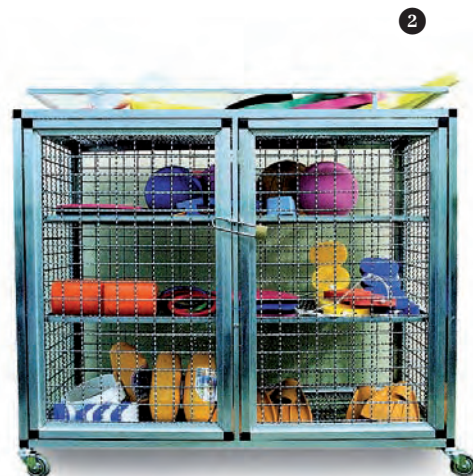

3



4





1 H81111

Chariot d'équipement HF Plus
 - espace pour 9 paniers
 (non incl.)
 - 138x60x177 (lxdxh)



2 H81112

Chariot d'équipement HF Plus
 - Espace pour 9 paniers
 (non incl.)
 - 138x60x172 cm (LxPxH),
 - 30 crochets

3 H81113

Chariot HF avec 3 portes
 - 120x60x175 cm (LxHxP)
 - Ventilateur 105x41x45 cm
 - Portes verrouillables



4 H81114

Chariot HF Basic
 - avec 12 crochets pour
 ceintures.



5 H81115

Chariot HF Basic - avec 12
 crochets pour ceintures et
 espace pour 3 paniers (non
 compris)



6 H81119

Chariot HF Plus -
 dimensions spéciales

1 H81120

Chariot pour haltère aquatique

2 H81130

Chariot pour Flexitube
- 70x50x120cm (LxPxH)
- sans tubes

H81150

Jeu de 4 roulettes, 2
avec frein, pour
W81130

3 H81131

Chariot pour Flexitube
- avec roues

4 H81134

Panier de matériel,
rouge, 60x32x40
cm

5 H81201

Etagère
- 230x70x200 cm (LxPxH)
- 6 compartiments
verticaux

6 H81202

Etagère

- 230x70x100 cm (LxPxH)
- 3 compartiments
verticaux

H81209

Etagère pour radeau
flottant - dimensions
spéciales

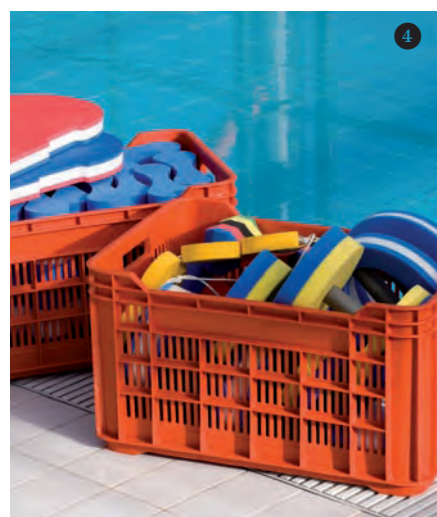



1



2



3

1 H81211
Etagère de rangement
197x40x100cm (LxPxH)

2 H81220
Etagère à billes

3 H81212
Etagère de rangement
197x50x100cm (LxPxH)

4 H81213
Etagère de rangement
197x40x200cm (LxPxH).



4

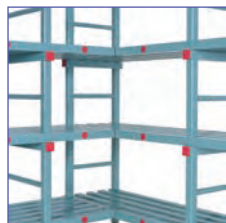

5

5 H81214
Etagère de rangement
197x50x200cm (LxPxH)

H81219
Etagère de rangement,
dimensions spéciales

1 H82000

Banc

- 45 cm de haut
- 40 cm de profondeur
- 5 profils longitudinaux
- par mètre

2 H82001

Porte-manteaux

- 180 cm de haut
- 57 cm de profondeur
- 5 profils longitudinaux
- par mètre
- 6 patères par m

3 H82002

Porte-manteaux

- 180 cm de haut
- 85 cm de profondeur
- 9 profils longitudinaux
- par mètre
- 6 patères par m

4 H82050

Espace pour bébé
- y compris les oreillers, certifié CE

5 H82055

Table à langer
- y compris les oreillers, certifié CE

6 H82056

Changement d'oreillers

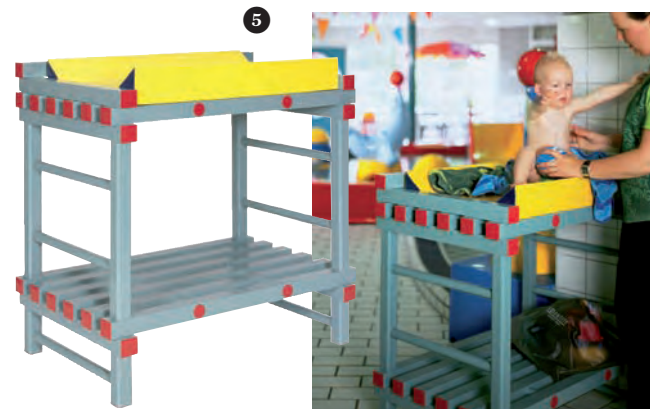



1



2

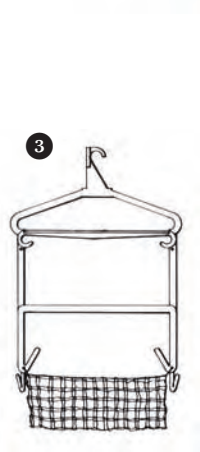

3



4

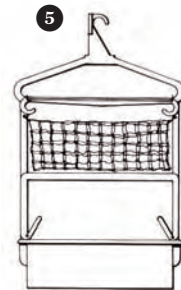

5

1 H82080
Porte-manteaux, au
mètre

2 H82081
Cintre Basic

3 H82083
Cintre avec filet

4 H82084
Cintre avec panier

5 H82085
Cintre avec filet et panier

1 H82100

- Tapis de sécurité
- Rouleau de 10 m
- Prix au m2

H82102

- Tapis de sécurité
- Longueurs supérieures à 10m
- Prix au m2

H82103

- Tapis de sécurité
- Longueurs inférieures à 10m
- Prix au m2,

H82104

- Tapis de sécurité
- Dimensions spéciales
- Prix au m2

2 H82150

- Tapis de sécurité
- Prix par pièce

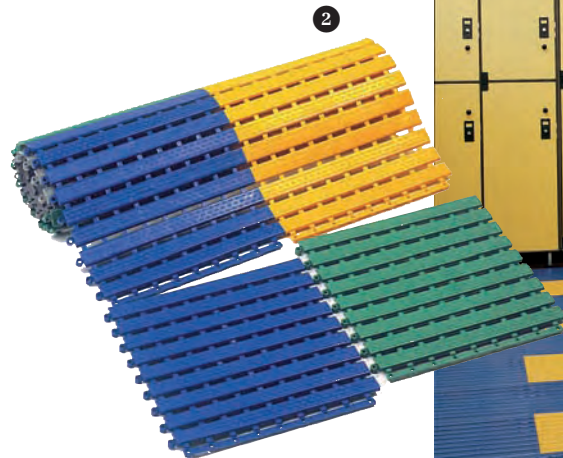
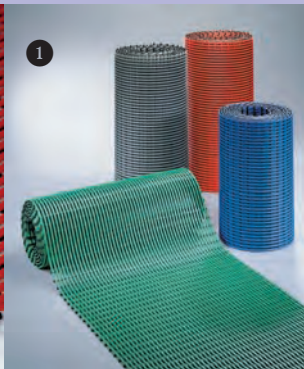



H82400

Elevateur pour personnes à
mobilité réduite

- INOX
3166



1 H83010

Filet pour nettoyage de la piscine

2 H83012

Tige télescopique en aluminium, réglable de 240 à 480 cm

3 H83110

Aspirateur de sol automatique 2x2
- pour les piscines jusqu'à 25 m

4 H83100

Aspirateur de sol automatique
- pour les piscines jusqu'à 50 m



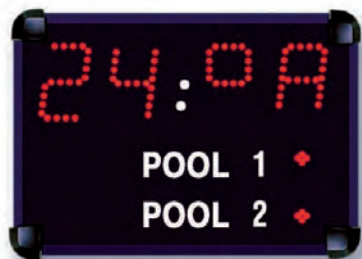

1



1 Temps / jauge de température Intérieur

H83201 - pour 1 piscine
H83202 - pour 2 piscines

- Nombres 9 cm
- Lisibilité 35 m.
- H83203 - pour 1 piscine
- H83204 - pour 2 piscines
- Nombres 16 cm
- Lisibilité 60 m

Extérieur

- H83205 - pour 1 piscine
- Nombres 9 cm
- Lisibilité 35 m.
- H83206 - pour 1 piscine
- Nombres 16 cm
- Lisibilité 60 m
- H83207- pour 2 piscines
- Nombres 16 cm
- Lisibilité 60 m



2



2 H83210

Thermomètre flottant

3 H83211

Thermomètre numérique

4 H83212

Testeur de PH, numérique

5 H83213

Testeur de pH et de température, numérique

1 H84000

Système de chronométrage pour compétitions officielles - pour 8 couloirs:

- Chronométrage et logiciel
- Presse à main Aqua C 8 avec bouton marche / arrêt
- Système de démarrage Aqua S 8
- Tapis d'arrêt Aqua T 240, approuvé par la FINA Aqua D 8/85 - présentoir à 8 voies

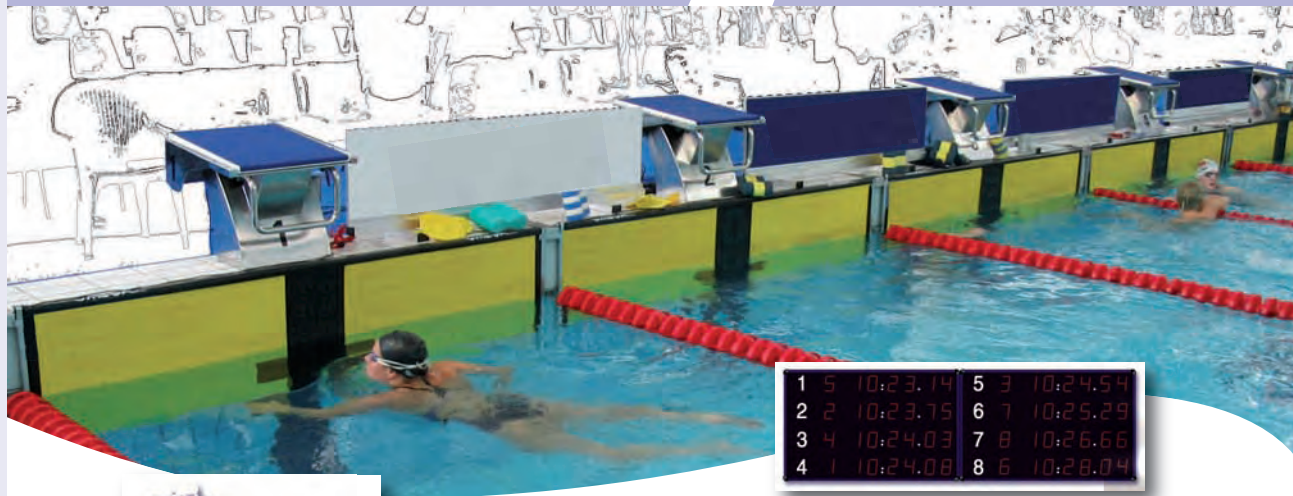

H84020

Système de chronométrage pour compétitions officielles et entraînement, pour 5 couloirs



H84021

Coûts supplémentaires pour une voie supplémentaire pour l'article H84020

2 H84100

Affichage multisports, 3 couleurs, 17 chiffres, approuvé FIBA

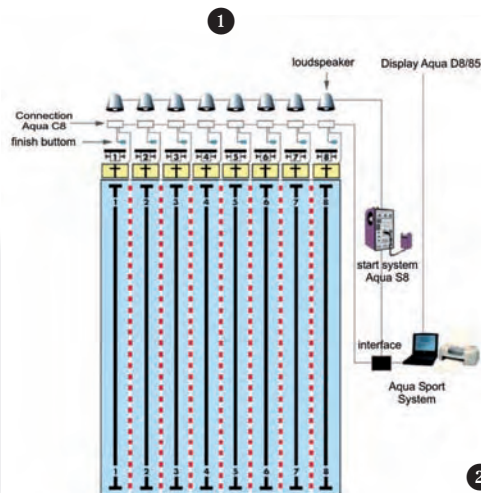

Health, Fit & Sport

Taillepied 44

021/903.57.67

health.sport@bluewin.ch

www.healthsport.ch

Accessoires personnels





Accessoires personnels



Health, Fit & Sport

Taillepied 44

021/903.57.67

health.sport@bluewin.ch

www.healthsport.ch

Natation



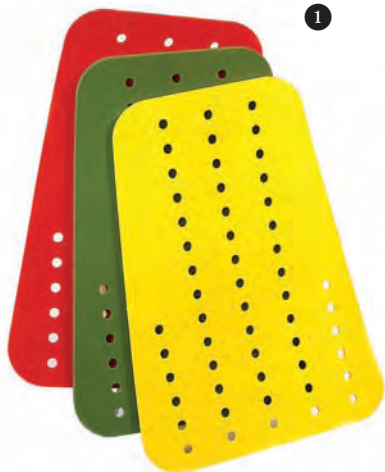

1 H10001

Tapis de jeu - Radeau
1000x735 / 500 x 14 mm.
1000x735 / 500x28mm.

2 H10002

Tapis de jeu - Radeau
1500x990 / 650 x 14 mm.
1500x990 / 650x28mm.

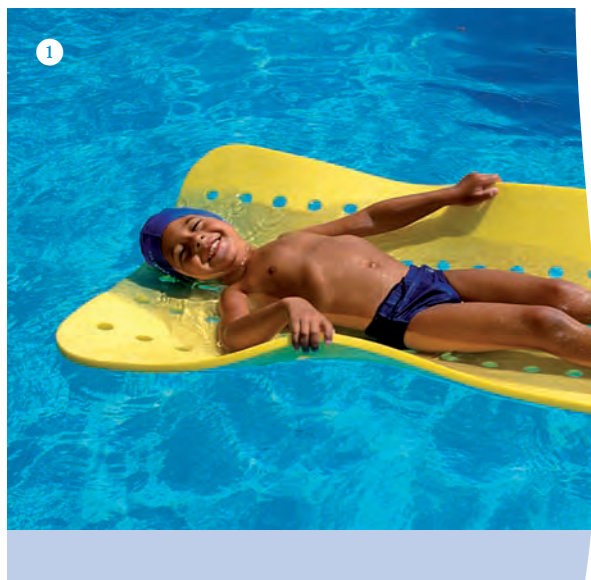

1



2



3



4



5



1 H10201

Ceinture de natation FPS / 4
4 flotteurs
Ceinture de natation FPS/5
5 flotteurs
Ceinture de natation FPS/6
6 flotteurs

2 H10270

Flotteurs pour ceinture
185X70X48 mm.

3 H10215

Ceinture de natation Uni
S 390X120X28 mm.
M 490X120X28 mm.
L 590X120X28 mm.

4 H10210

Ceinture de natation Ora
4 flotteurs
5 flotteurs
6 flotteurs

5 W10271

Flotteurs pour Ora

1 H10280

Ceinture de remplacement

2 H10282

Bande élastique pour Uni
Rouleau 100m de 4mm.

3 H10290

Crochet pour nylon Uni
- 4 mm.
- 6 mm

4 H10291

Fermeture pour ceinture
- 25 mm.
- 40 mm.

5 H10294

Fermeture pour ceinture
- 25 mm.
- 40 mm.

1



2



3



4



5





1

2



3



4



5



6

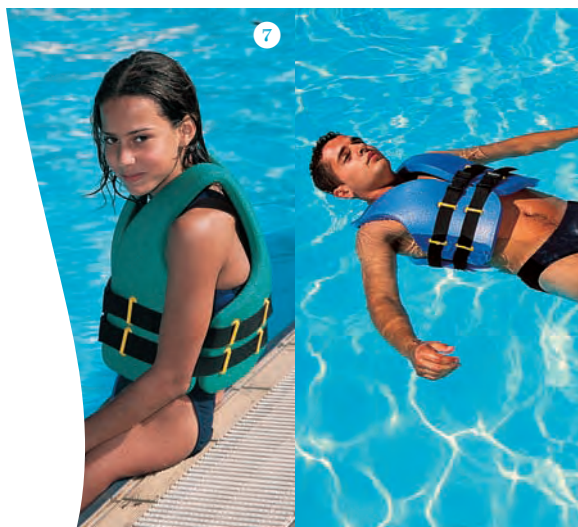

7

1 H10301

Anneau aquatique - lisse
- rouge et jaune

2 H10302

Anneau aquatique - lamelles
- rouge - bleu - vert et jaune.

3 H10303

Anneau aquatique
- rouge - bleu - vert et jaune

4 H10304

Anneau aquatique synthétique,
5 kg

5 H10305

Anneau aquatique synthétique,
2 kg

6 H10311

Collier aquatique
en super mousse

7 H10315

Gilet de sauvetage
Jr. 60 Kg.
Sr. 80 Kg..

1 H10405

Planche de natation "PRO1"
50X35X3 cm.
avec des trous de poignée

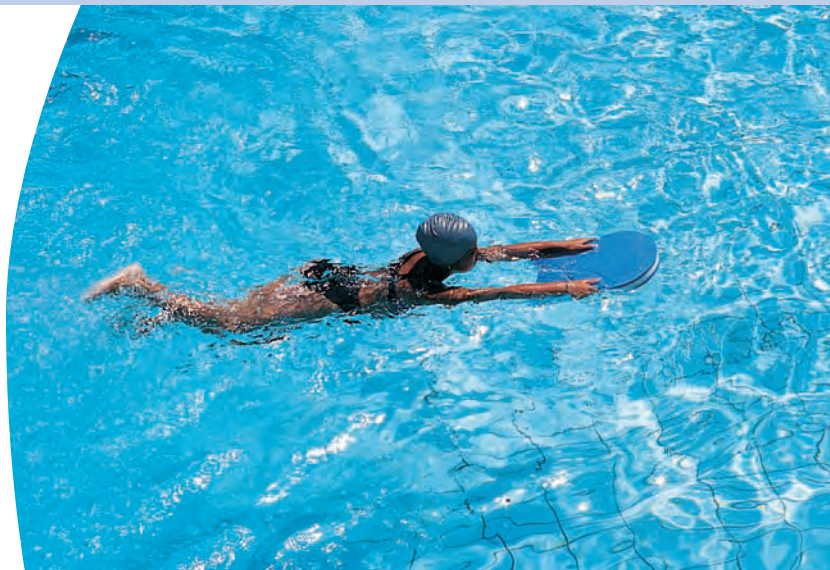

2 H10401

Planche de natation "Basic A"
39X23X3 cm.

3 H10402

Planche de natation "Basic B"
38X28X3 cm.

4 H10403

Planche de natation "Basic C"
47X28X3 cm.

5 H10404

Planche de natation "Basic D"
47x28x3 cm.
avec des trous de poignée





1



2

1 H10410

Planche "AQUASPEED"
495X275X38 mm.

2 H10411

Planche "KICKER"
450X285X38 mm.

1 H10601

Elastique ceinture
H10602

Elastique ceinture, pièce de
rechange



2 H10640

Bouée pour enfants

3 H10641

Bouée pour adultes



4 W10642

Boué duo avec
dia. 100 mm



5 H10645

Chevillère de flottaison

6 H10646

Ceinture de résistance





1 H10661

Bande élastique 130 cm

3 résistances:

- Faible
- Moyenne
- Forte

H10662

Bande élastique 500 cm

3 résistances:

- Faible
- Moyenne
- Forte

2 H10663

Bande élastique 5000 cm

3 résistances:

- Faible
- Moyenne
- Forte



3 H10680

Poignée pour bande élastique, par paire

- dur
- mou

4 H10650

Tire à la corde

- Jr.
- Sr.
- Tire à la corde en caoutchouc
- extra faible
- faible
- moyen
- fort

1 H10700

Horloge d'entraînement avec
pointeur en croix, 80x80 cm.

2 H10701

Montre d'entraînement sur
batterie, affichage 60
minutes et 60 secondes

3 H10710

Chronomètre

- 3 lignes d'affichage
- 60 mémoires

4 H10711

Chronomètre

- 3 lignes d'affichage
- 100 mémoires

1



2



3



4



Aqua Fitness

Ceinture

Équipement de
Waterpolo

Tableau d'affichage

Bandes élastiques

SS



Health, Fit & Sport

Taillepied 44

021/903.57.67

health.sport@bluewin.ch

www.healthsport.ch

WaterPolo



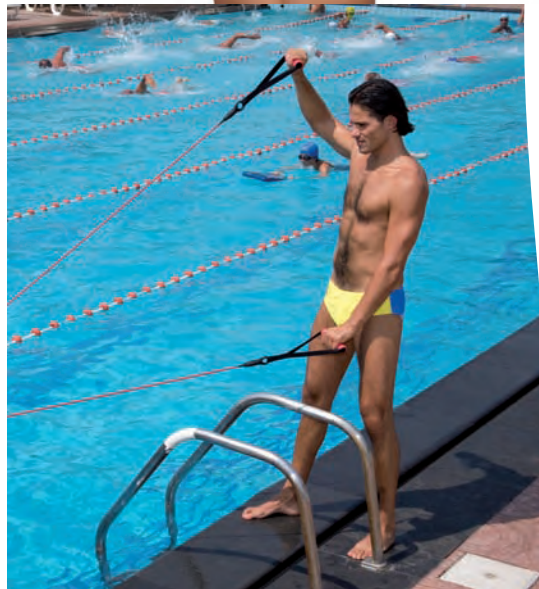

1 H42301

Elastique pour la puissance - facile

2 H42302

Elastique pour la puissance - court

3 H42303

Elastique pour la puissance - double

4 H42304

Elastique pour la puissance - long

1 H43310

Veste pour la puissance

2 H43320

Veste pour la puissance



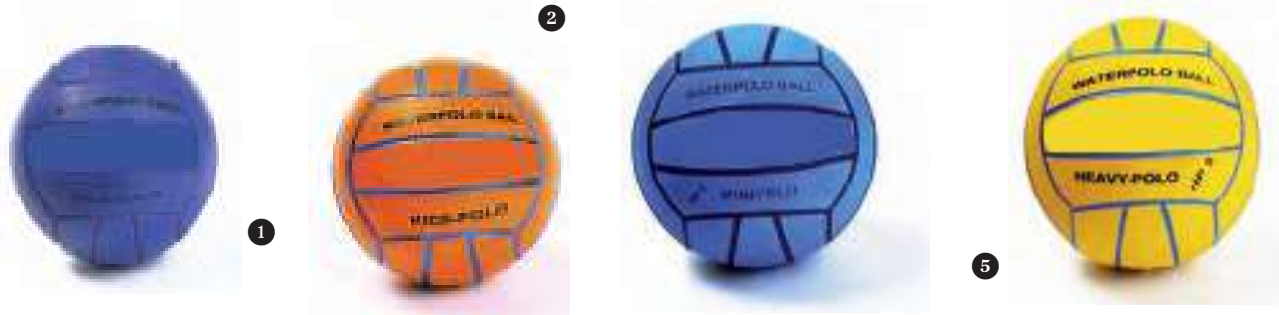

Ballons waterpolo

1 Ballons enfants

H42001 - Gr. 1

- orange
- bleu

2 Mini Polo

H42013 - Gr. 3

- bleu

3 Super Polo

H42024 Dames - Gr.4

- orange
- H42025 Hommes - Gr.5
- orange

4 Ballon Champion

H42064 Dames - Gr.4

- néon orange / bleu marine
- H42065 Hommes - Gr.5
- jaune fluo / bleu marine

5 Ballon Robuste

H42105 - Kg. 1

1 H42501

Pompe à ballon

H42502

Pompe à ballon -
5 litres

2 H42505

Sac de transport
cylindrique
26x107 cm

3 H42507

Sac de transport
77x45x40 cm

4 Filet pour ballons

H42510 - pour 5 ballons
H42511 - pour 10 ballons

5 H42515

Anneau pour ballons - flottant

6 H42602

Drapeaux d'arbitre

- les fanions
- spécifier la couleur

7 H42690

Coquille de protection

8 H42691

Protecteur bucal
- modélisable

1



7



8



2



3



4



5



6





Buts pour Waterpolo

1 H43001

But pour waterpolo - Superpolo

- flottant
- par paire, filets inclus

2 H43005

But pour waterpolo - Standard

- par paire, filets inclus

3 Filets

Filets en fonction des buts:

- H43100 Superpolo Type 5
- H43101 Superpolo Type 3.5
- H43105 Standard Type 5
- H43106 Standard Type 3.5
- H43110 Ultra Type 5
- H43111 Ultra Type 3.5
- H43121 Minipolo 120
- H43122 Minipolo 150
- H43123 Minipolo 200

1 Ultra

H43020 - 65" profondeur 65 cm
H43021 - 35" profondeur 35 cm
H43023 - 35" Mod. Extra
profondeur 35 cm
H43023 - 65" Mod. Extra
profondeur 65 cm
- par paire, filets inclus

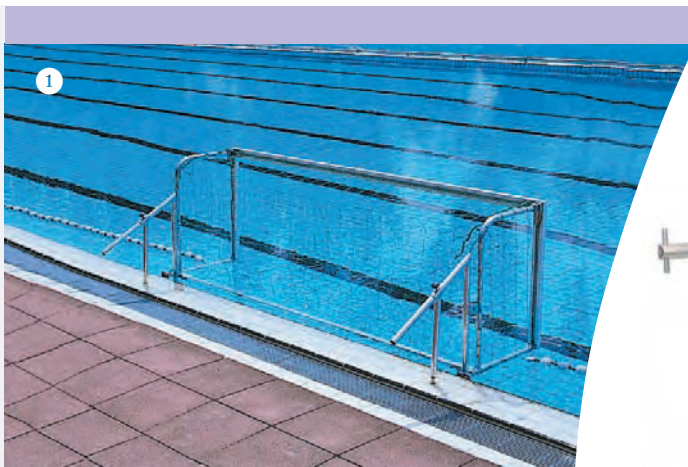

1 Minipolo

H43050 - 120 et 200 cm - réglable
H43051 - 120 cm.
H43052 - 150 cm.
H43050 - 200 cm.
- par paire, filets inclus

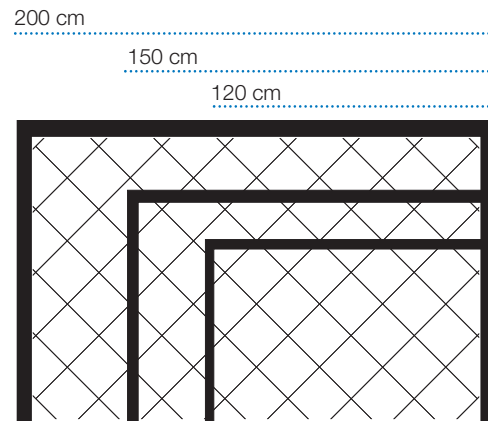
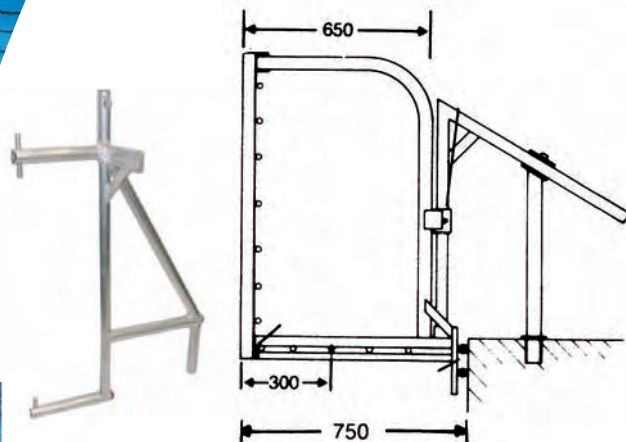
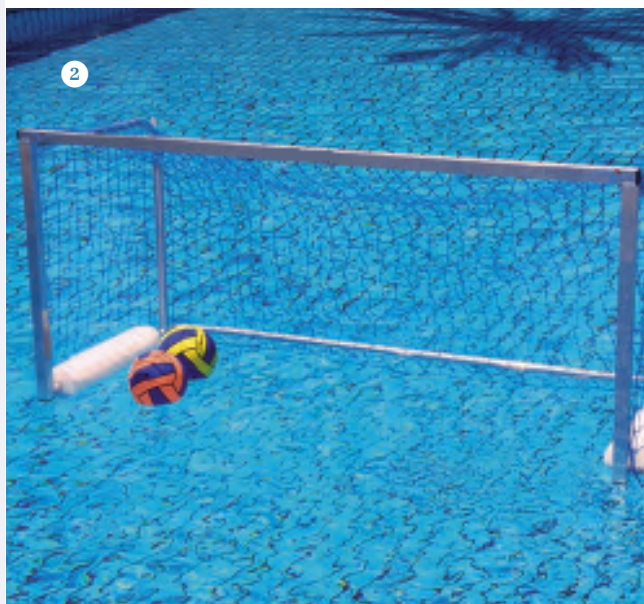



Délimitations

1 Ligne Modèle 6

- Diamètre 150 mm.
- Pour piscine de 50 m
H43400 Hommes
H43430 Dames
H43450 Universel
30x20 - 25x20



2 Ligne Modèle 4

- Diamètre 100 mm.
- Pour piscine de 50 m
H43401 Hommes
H43431 Dames
H43451 Universel
30x20 - 25x20

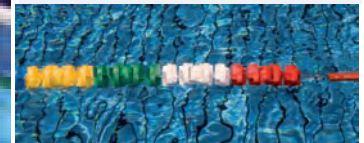

1 Filet pour ballons

3 mm d'épaisseur - vert - par m2
H43601 - Maille 14x14 cm
H43602 - Maille 13x13 cm
H43603 - Maille 10x10 cm
résistant au feu A1, blanc, 6 mm

Cordon de bordure
H43660 - Cordon en plomb,
200 g, par m
H43670 - Ligne raccordement, 6
mm, par m
H43671 - Crochet en métal

2 H43511

Cône de marquage - par
pièce, blanc - rouge - jaune

3 H43530

Passerelle - 2x34 m - y
compris les escaliers

4 H43520

Dispositif de démarrage

Pour plus d'informations sur nos
produits de water-polo, veuillez
nous contacter.

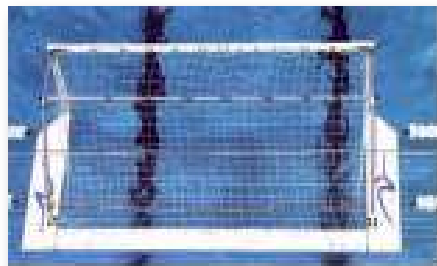

1



2

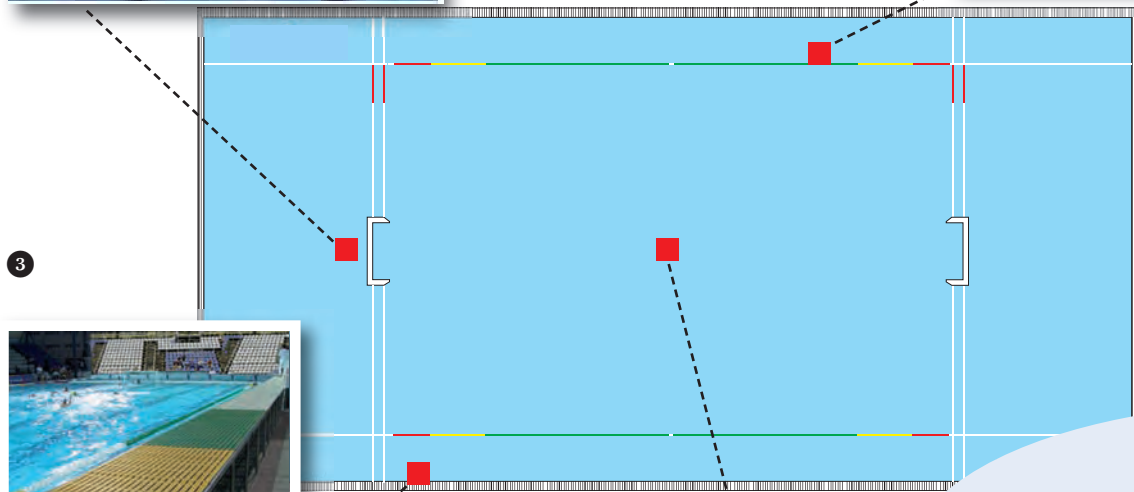

3

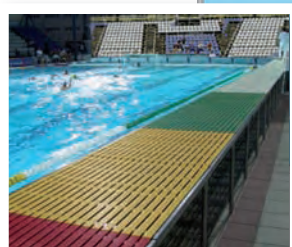

4

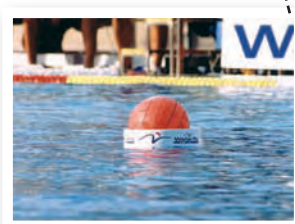



1



5



1 H44001

Affichage pour table -
lisibilité jusqu'à 35 m

2 Tableau d'affichage

- à l'intérieur
- Lisibilité jusqu'à 60 m
H44005
H44006 - avec affichage de faute

3 Tableau d'affichage

- à l'intérieur
- lisibilité jusqu'à 90 m.
W44007
W44008 - avec affichage de faute



2

3



4 Tableau d'affichage

- à l'extérieur
- lisibilité jusqu'à 90 m
W44009
W44010 - avec affichage de faute



4

5 H44002

Chronomètre à batterie, modèle
de table
0-60 minutes
0-60 secondes



1 Affichage de faute personnel

15 joueurs - peut être utilisé seul
H44101 à l'intérieur
H44102 à l'extérieur



1

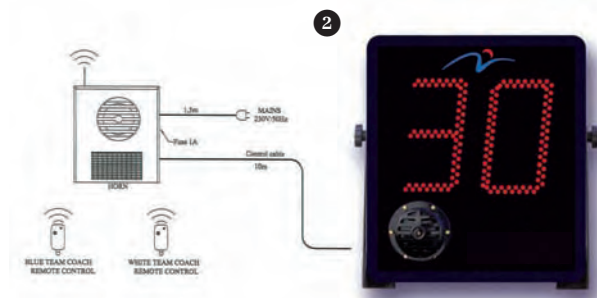

2

2 Système de temps mort

Seul paramétrable, 2 canaux et sirène
H44103 affichage
H44104 Afficheur avec points lumineux rouges et jaunes

Ensemble de 2 Affichage de 30 secondes

à l'intérieur

H44201 - pour piscine de 25 m
H44202 - pour piscine de 50 m

extérieur

H44203 - pour piscine de 25 m
H44204 - pour piscine de 50 m
H44205 - sans fil - intérieur
H44206 - sans fil - extérieur

Ensemble de 4 Affichage de 30 secondes

à l'intérieur

H44401 - pour piscine de 25 m
H44402 - pour piscine de 50 m

extérieur

H44403 - pour une piscine de 25 m.
H44404 - pour piscine de 50 m
H44406 - sans fil - extérieur



Tableau d'affichage complet indiquant l'heure et les informations sur la piscine. Heure, date, air et humidité relative dans les piscines et les centres de loisirs. Notre affichage permet une lecture précise de l'état actuel des informations.

Information

Utilisation : Intérieur ou extérieur

5~%~%~ : Câble

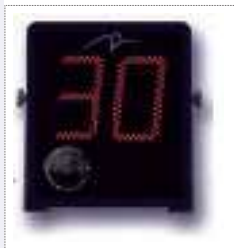
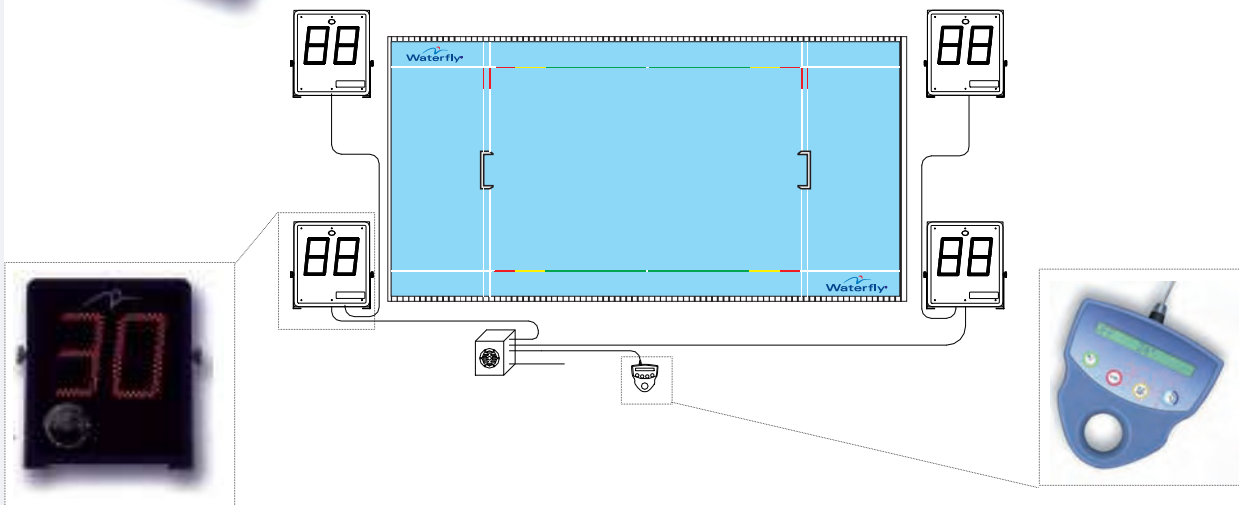
Lisibilité : 40, 50, 75 ou 125m, dépend des dimensions des LEDs

Info standard : Heure, date, température de l'air. Humidité relative comme option

Cadre : Aluminium (revêtement de poudre)

Protection : Polycarbonate

Source de courant :
110-220 VAC - 50 Hz

4 ou 6 chiffres indiquent alternativement les informations suivantes:



Modèles

HF206

Grandeur chiffre de 8cm, lisibilité de 40m, dimension: 40x15x7cm
 Grandeur chiffre de 10cm, lisibilité de 50m, dimension: 65x18x7cm
 Grandeur chiffre de 15cm, lisibilité de 75m dimension: 75x25x7cm
 Grandeur chiffre de 25cm, lisibilité de 125m, dimension: 110x35x7cm

HF208

Grandeur chiffre de 8cm, lisibilité de 40m, dimension: 60x15x7cm
 Grandeur chiffre de 10cm, lisibilité de 50m, dimension: 75x18x7cm
 Grandeur chiffre de 15cm, lisibilité de 75m dimension: 96x25x7cm -
 Grandeur chiffre de 25cm, lisibilité de 125m, dimension: 150x35x7cm



Information

Utilisation : Intérieur ou extérieur

Transmission : Câble

Lisibilité : 40, 75 ou 125m, dépend des dimensions des LEDs

Info standard : Heure, date, température de l'air.

Cadre : Aluminium (revêtement de poudre)

Protection : Polycarbonate

Source de courant :
110-220 VAC - 50 Hz

Tableau d'affichage complet indiquant des informations pour les piscines et centres de bien-être. Nos affichages, en fonction de la configuration que vous choisissez, en plus des informations standard (heure, date et température de l'air), vous permettent d'afficher simultanément les informations exactes sur la température de l'eau (pour 1 ou 2 piscines) et le pourcentage d'humidité relative.

Information standard

HF210

Date



HF212

Time



Information avancée

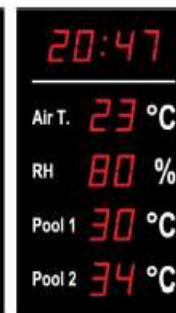
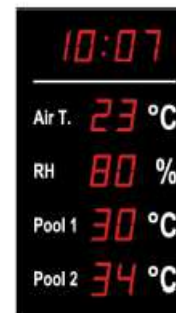

Modèles

Grandeur chiffre de 8cm, lisibilité de 40m, dimensions: 60x30x7cm

Grandeur chiffre de 15cm, lisibilité de 75m, dimensions: 75x50x7cm

Grandeur chiffre de 25cm, lisibilité de 125m, dimensions: 110x70x7cm

