

SPA
BIEN-ÊTRE
DÉCO
BEAUTÉ

présente



À VOTRE SERVICE DEPUIS 1985



Une gamme complète d'appareils et de services

■ ACUA	<i>Table spa avec bain de vapeur et douche écossaise</i>	<i>p.03</i>
■ SENSO	<i>Lit de massage à eau</i>	<i>p.07</i>
■ LYMPHA	<i>Table spa chauffante, lumineuse et inclinable</i>	<i>p.09</i>
■ EQUILIBRIUM	<i>Table de massage triple fonction : sur eau, sel ou sable</i>	<i>p.11</i>
■ CRYSTALS	<i>Table chauffante sur cristaux de sel rose d'Himalaya</i>	<i>p.13</i>
■ SABBIA	<i>Table chauffante sur cristaux de sable quartz gris</i>	<i>p.15</i>
■ ELYSIUM	<i>Table spa électrique modulable</i>	<i>p.17</i>
■ VIVALDI	<i>Lit chauffant vibroacoustique</i>	<i>p.19</i>
■ SALIS	<i>La grotte de sel d'Himalaya</i>	<i>p.21</i>
■ MUR de SEL	<i>Mur de sel d'Himalaya</i>	<i>p.23</i>
■ FONTAINE DE SEL	<i>La fontaine de sel d'Himalaya</i>	<i>p.25</i>
■ FLAG	<i>Chaise longue blanche de détente</i>	<i>p.27</i>
■ NOTE	<i>La chaise longue chauffante vibro acoustique</i>	<i>p.29</i>
■ ARCUS	<i>La chaise longue avec matelas d'air</i>	<i>p.31</i>
■ SPOT	<i>Panneau lumineux personnalisable</i>	<i>p.33</i>
■ CALIDO	<i>Desserte mobile polyvalente, chauffante et réfrigérante</i>	<i>p.35</i>
■ LUMINA	<i>Cloison d'étagères scintillantes</i>	<i>p.37</i>
■ LUXo	<i>Module bronzant</i>	<i>p.39</i>



A VOTRE SERVICE DEPUIS 1995

HFS Group Rte de Taillepied 44 - 1095 Lutry - Suisse
Tél +41 21 903 57 67 www.healthsport.ch - direction@healthsport.ch



Table spa avec bain de vapeur et douche écossaise





Table spa avec bain de vapeur et douche écossaise

Un centre thermal pour vos clients. Le lit à vapeur ACUA est un instrument polyvalent en mesure d'offrir à l'opérateur de nombreuses possibilités d'utilisation (bain de vapeur, douche écossaise, massage, chromothérapie, musicothérapie), maximalisant de cette manière la rentabilité de la cabine. Mais un simple catalogue ne peut suffire à le décrire, car il s'agit d'un instrument de travail incontournable, d'un lit sur lequel chaque client voudrait être chouchouté, d'un lit que tout centre de bien-être voudrait posséder.

La vapeur

La vapeur de Acua peut être enrichie et aromatisée avec des huiles essentielles grâce aux diffuseurs prévus à cet effet. La toile imperméable couvrante, très facile à installer et à enlever, offre une saturation rapide sans ne jamais venir en contact avec l'utilisateur et s'illumine selon la couleur sélectionnée dans le programme de chromothérapie choisi.

La chaise longue

La chaise longue de Acua est un plan d'appui anatomique divisé en quatre parties, pour faire en sorte que le client bénéficie d'une position stable et ne glisse pas. Le réglage électrique du dossier facilite un bon positionnement lors des traitements. Le bois marin, qui assure fiabilité et garantie de durée, peut être recouvert d'un matelas fabriqué à partir d'un matériau anallergique spécifique, fourni avec l'appareil.

La douche écossaise

La douche écossaise équipant le bras escamotable est produite par des buses qui garantissent un changement de température immédiat et évitent tout suintement en fin de traitement. Le rythme des jets peut être défini en fonction des désirs de l'utilisateur, selon des protocoles d'utilisation spécifiques, alternant des jets d'eau chaude thermorégulés et des jets d'eau froide à température ambiante. La douche écossaise peut être également utilisée pendant le cycle de vapeur.

La chromothérapie

La chromothérapie Acua permet la sélection personnalisée de cycles de couleur de chromothérapie, celle-ci pouvant être programmée en coordination avec les autres fonctions telles que les cycles de vapeur ou la musicothérapie. Les lumières RVB sont placées de toutes parts, sur la base du lit, dans le support des buses et sous le plan d'appui de l'utilisateur.

La musicothérapie

La musicothérapie est gérée par une carte SD positionnée à proximité d'une console de commande facile à utiliser. La carte offre la possibilité de pouvoir mémoriser des morceaux de musique et de les associer éventuellement à un programme de chromothérapie. Chaque centre de bien-être peut personnaliser son protocole de travail, en choisissant ses propres couleurs et sa propre musique. La musique provient de l'intérieur, astucieusement la résonance des caissons de la structure du lit.

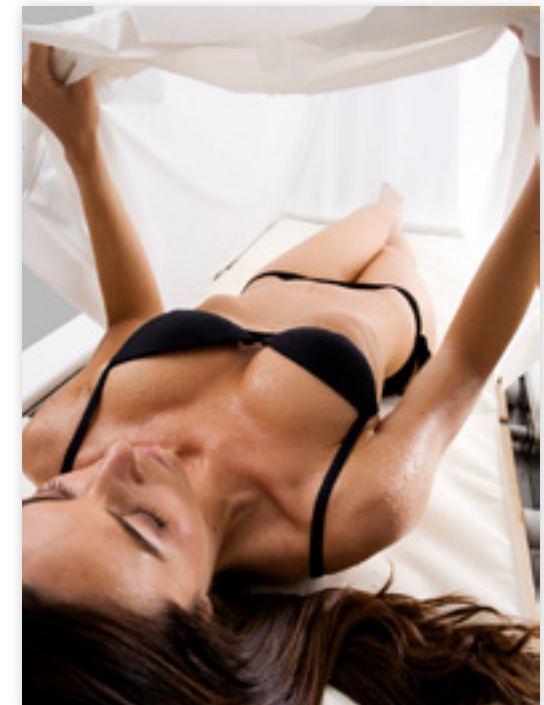



Table spa avec bain de vapeur et douche écossaise

Les commandes

Les commandes de Acua sont placées sur une carte à affichage à cristaux liquides, très sensible, permettant de définir et de contrôler toutes les fonctions de travail. Il est possible de créer de nouveaux protocoles, qui iront s'ajouter aux protocoles préalablement définis, modifiant et associant à la fois les temps, les températures, les musiques et les couleurs. L'électronique communique également les informations de sécurité et, notamment, par le biais d'un système d'autodiagnostic, les codes d'éventuels dysfonctionnements.



Le côté fonctionnel

Le plan d'appui de Acua peut être positionné à l'horizontale et recouvert d'un matelas fabriqué à partir d'un matériau anallergique spécifique le transformant en un lit de massage parfait. Le bras de la douche écossaise est escamotable et lorsqu'il n'est pas utilisé, l'espace environnant de Acua reste complètement libre. A la fin des traitements, une douchette thermoréglée, accessible de toutes parts, permet un rinçage et un lavage aisés des clients pendant les traitements et des plans de travail après chaque séance. ACUA prévoit un kit de soulèvement électrique qui permet de travailler à des hauteurs déterminées par les opérateurs, facilitant ainsi leur travail et l'accès au lit de la part des clients.



Les traitements

Les traitements pouvant être réalisés sur Acua étant INFINIS, nous ne vous en fournissons ci-après que quelques exemples: bains de vapeur, traitements de boue, massage aux pierres chaudes, enveloppements d'algues et d'argile, gommage, savonnage, douche écossaise, massages associés à la chromothérapie, à la musicothérapie et à de nombreux autres traitements bénéfiques.

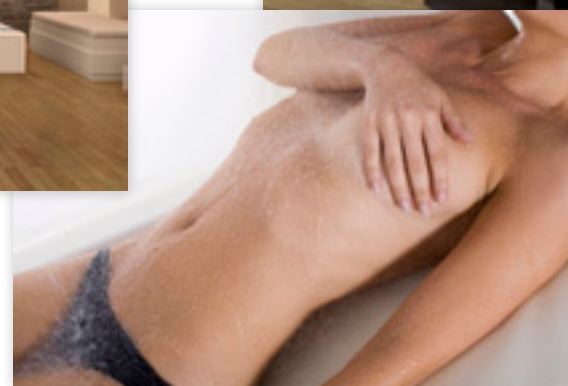





La technique







La technologie de Acua est extrêmement évoluée. La chaudière de production de vapeur est contrôlée par des sondes de température ambiante et commandée par la carte électronique qui signale la sortie de vapeur effective ainsi que la température ambiante réelle de la zone de vapeur. Les systèmes de lavage de la chaudière sont automatiques; ils sont gérés par des chronothermostats et sont dotés de réservoirs anti-calcaire. La vidange positionnée au centre de la vasque en inox garantit l'évacuation facile des boues utilisées.

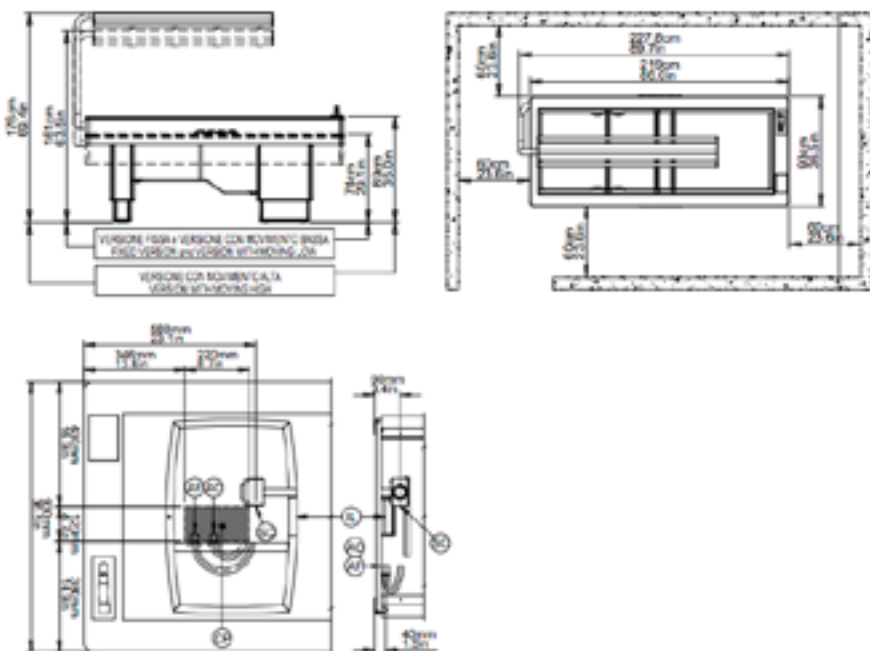



Table spa avec bain de vapeur et douche écossaise

-  Ecran LCD
-  Bain à vapeur avec contrôle du temps et de la température du cycle
-  Douche écossaise avec 4 jets d'eau anti-calcaire ajustables avec contrôle de durée du cycle et intervalle chaud/froid ; l'eau chaude se règle manuellement
-  Douche à main thermo régulée pour nettoyer le plan de travail et le corps du client après les soins
-  Table de travail ajustable en 3 parties, avec différentes positions grâce au système de réglage en hauteur pour le dos

-  Chromothérapie avec gestion des cycles de couleur et couplage de la musique
-  Lecteur MP3 intégré avec stockage des morceaux sur carte SD
-  Système de contrôle et d'alerte pour le nettoyage de la chaudière
-  Lampes LED de chromothérapie dans la partie haute et basse des douches à main
-  Système de réglage de la hauteur électrique
-  Diffusion d'arômes complète avec recharges
-  Tapis de massage : tapis de 4 cm d'épaisseur pour un massage sur ACUA



CARACTERISTIQUES TECHNIQUES

Couche en bois laquée blanche et cadre noir métallique

Modèle standard*	PFILS/9
Chauffage à absorption	2500 W / 11 A
Système de levage	250 W / 1,1 A
Moteur de dossier	130 W / 0,6 A
Poids du lit (fonction de l'option)	250 à 300 Kg

Alimentation 230V±10%, 50 / 60 Hz N
Spécifications Acua doit être connecté à une alimentation en eau et à une évacuation.

* version réglable en hauteur en option

Lit de massage à eau **Senso**



Senso

Lit de massage à eau

Joyau de la nouvelle ligne Iso Benessere dédiée aux centres d'esthétique, de massages et de relaxation, le lit polyvalent doté du matelas à eau SENSO optimise le rendement de la cabine grâce à ses nombreux domaines d'application.

Un confort total, avec la sensation d'être bercé par l'eau

Le matelas anallergique, fabriqué selon de nouvelles conceptions techniques et à partir de matériaux anti-vieillesse, contient des parois communicantes réduisant au maximum l'effet vague lié aux mouvements du corps en ne laissant que l'agréable sensation d'être bercé sur une surface d'eau.

Programmes de bien-être et de beauté

La température de l'eau, qui est contrôlée électroniquement selon des valeurs prédéfinies, est gérée par l'opérateur au moyen d'une télécommande pour l'activation des programmes suivants:

- Tonifiant – température du matelas: 32°C
- Relaxant – température du matelas: 36°C
- Amincissant – température du matelas: 40°C

En harmonie avec les couleurs

L'éclairage chromothérapeutique est réparti de façon homogène sur tout le matelas, l'eau étant utilisée comme diffuseur de cette même lumière.





De la même manière, un éclairage parallèle complète l'harmonie de la pièce dans laquelle le lit est installé, en créant des points de lumière qui vont de la partie sous-jacente du lit au sol.



L'eau-massage, une option des plus agréables

Disponibles sur demande, des jets d'eau thermosoudés à l'intérieur du matelas et orientés de manière appropriée offrent un agréable massage lors des traitements.



-  Afficheur à LED, pour l'indication de la température de travail
-  Bouton-poussoir de sélection de la température de travail
-  Contrôle électronique de la température de travail
-  Système de chromothérapie matelas + pièce
-  Minuteur de programmation des horaires de travail

Equipements en option

- Système de lavage électrique du lit
- Système de massage interne du matelas à eau
- Système de photorajeunissement avec tubes au collagène
- Structure extérieure couleur marron, revêtement en simili cuir couleur cuir
- Equipement optionnel à n'utiliser qu'avec la configuration fixe
- Structure extérieure couleur effet rouille, revêtement en simili cuir couleur cuir naturel
- Equipement optionnel à n'utiliser qu'avec la configuration fixe

CARACTERISTIQUES TECHNIQUES

Lit de massage à eau. Bois blanc sur cadre métallique

Modèle standard*	PFILC
Chauffage + chromothérapie	2300 W / 10 A
Système de lavage	250 W / 1,1 A
Massage W / A	800 W / 3,5 A
Collagène W / A	320 W / 1,5 A
Poids du lit (fonction de l'option)	160 à 223 Kg
Matelas rempli d'eau	150 Kg
Alimentation	230V±10%, 50 / 60 Hz N

* version réglable en hauteur en option

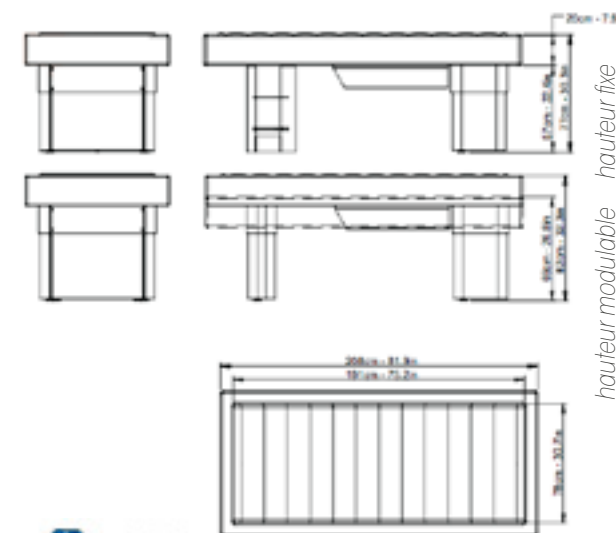

hauteur fixe
hauteur modulable

LYMPHA

Table spa chauffante, lumineuse et inclinable

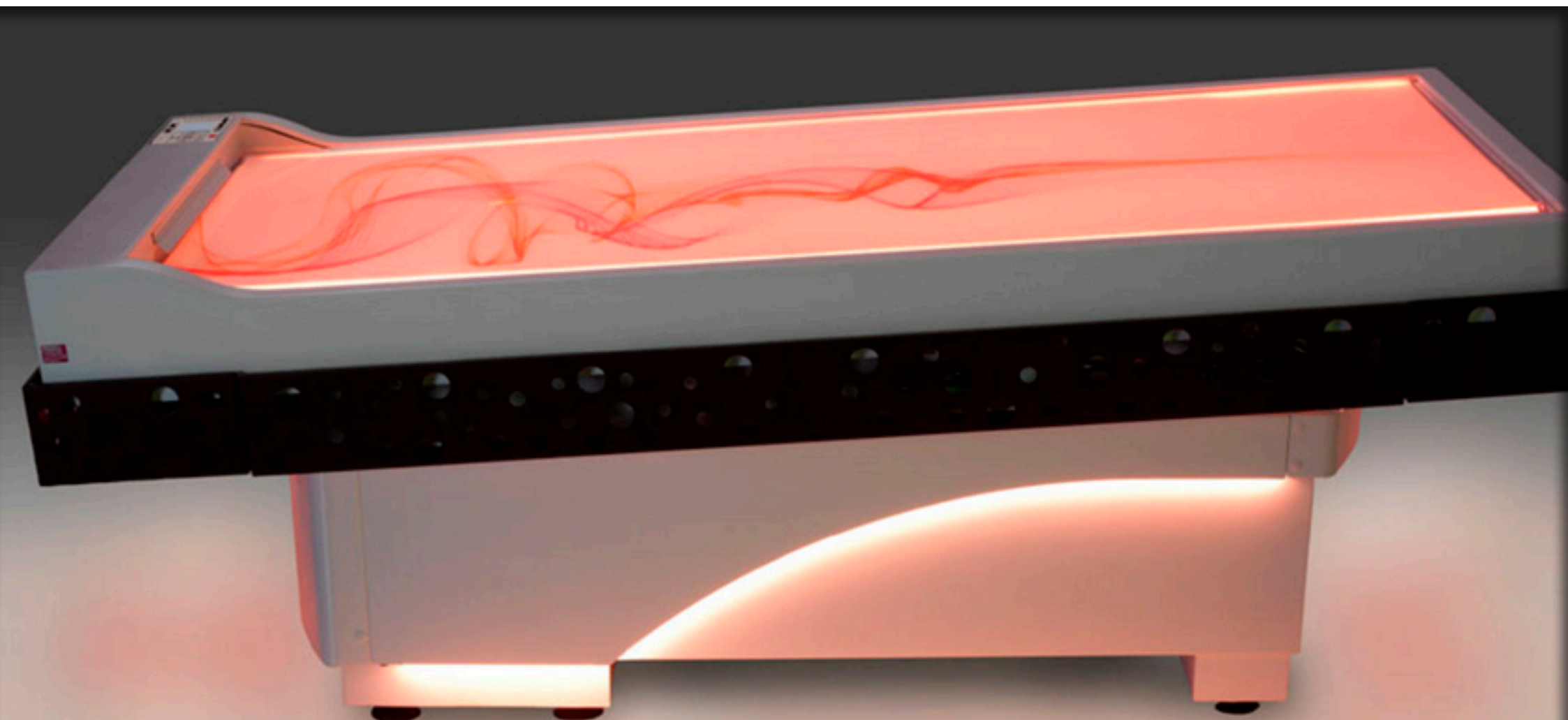

LYMPHA









Table spa chauffante, lumineuse et inclinable

L'innovation veut dire récupérer les origines culturelles du bien-être et les proposer à nouveau en prenant en considération les exigences de la société contemporaine: avec cette clé de lecture, **Iso Benessere présente Lympa, réinterprétation du göbektasi, la table en marbre typique du hammam pour les traitements humides** (gommage, savonnage, bains de boue, etc.) qui, en plus de l'eau, intègre les technologies qui caractérisent Iso Benessere, dans la réalisation d'un plan chauffé lumineux à la place de la traditionnelle plaque en marbre.

Le concept naît du cœur de la culture de l'hammam qui n'est pas le bain turc que nous voyons dans tous les centres de bien-être, mais un parcours, un rituel composé d'une succession de différents traitements, dans l'alternance des milieux chauds et froids, dans la préparation du corps et de l'esprit ou dans le type d'expériences sensorielles et émotionnelles outre que physiques.



Lympa s'impose comme un instrument très important pour exploiter la zone humide, notamment une des sources de dépense plus importante pour qui investit dans le bien-être: en plus de sa fonction, c'est un produit qui exalte les caractéristiques de la lumière et de la couleur en tant qu'éléments fondamentaux du traitement, qui implique toujours plus tous les sens de l'hôte appelé à vivre une expérience de bien-être profond. Une lame d'eau complète le massage comme une caresse sur le corps de l'hôte. Un magnifique défi qui ouvre les portes d'un monde inexploré où la culture et le business s'entremêlent sur la route du succès.

-  *Ecran avec console de commandes*
-  *Douchette thermo réglée pour lavage aisés des clients pendant les traitements et de plan de travail*
-  *Réglage de l'inclinaison du plan pour une meilleure évacuation de l'eau et différents types de traitement*
-  *Casque Inclus*
-  *Chromothérapie avec gestion personnalisée de cycles de couleur et musique*
-  *MP3 lecteur intégré avec mémorisation pistes sur mémoire SD combinés avec des cycles de chromothérapie*
-  *Chute d'eau à l'eau courante avec la possibilité d'ajuster la température et par intermittence entre l'eau chaude et l'eau froide*
-  *Câble de synchronisation RGB avec autres équipements de la ligne bien-être*



CARACTERISTIQUES TECHNIQUES

Lit de massage SPA socle plexis et éclairage LED
Modèle standard* PFI LYMPHA
Poids du lit (fonction de l'option) 180 Kg
Alimentation 230V±10%, 50 / 60 Hz N

* version réglable en hauteur en option

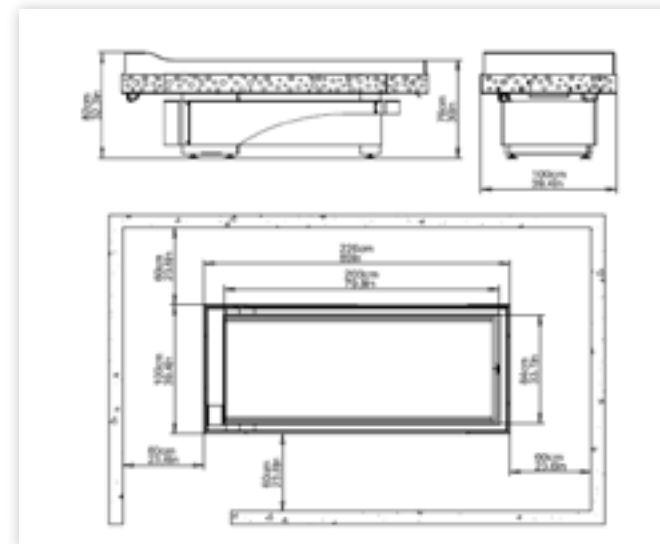

Options

- **MOUVEMENT ELECTRIQUE**
Système de levage électrique du lit

EQUILIBRIUM

Table de massage triple fonction : sur eau, sel ou sable



EQUILIBRIUM

Table de massage triple fonction : sur eau, sel ou sable

Le lit de massage Equilibrium est un outil de travail exceptionnel en mesure d'accueillir différents types de supports: matelas à eau, sel d'Himalaya, sable et ainsi, laisser une expérience émotionnelle inoubliable.

Equilibrium est fourni avec le matelas à eau, mais grâce à ses options, il peut se transformer en trois différents lits spa. En effet, un système facile de connexion permet de remplacer le Matelas à eau par le Sel de l'Himalaya ou la Sable, transformant ainsi complètement le lit, sa fonction et les procédures de travail qu'il est possible d'offrir au client.

Avec son matelas à eau hypoallergénique conçu avec des compartiments unis, afin d'éviter des effets de "vague", désagréables tout en maintenant l'utilisateur dans la position souhaitée par la personne effectuant le massage. Chaque petit mouvement du client sur l'eau crée une série de "micro vagues" qui donne un massage continu du corps, favorisant ainsi le rythme veineux et la circulation lymphatique. Le système de chromothérapie d'Equilibrium est extrêmement puissant et offre la sensation de flotter sur la couleur.

Avec le sel de l'Himalaya ou le sable, Equilibrium est en mesure de rééquilibrer l'organisme grâce à son action sur les muscles, os et articulations. La chaleur et le micro-massage pratiqué par la granulométrie du matériau favorise la relation intense des clients.

OPTIONS

- Connection sans fil pour synchronisation LED
- 225Kg de quartz da sable à la place du matelas eau
- 150Kg de sel rose d'Himalaya à la place du matelas eau

Equilibrium offre à l'opérateur une grande facilité de mouvement pour atteindre toutes les parties du corps. Son système de chauffage breveté est rapide et sûr et il permet de régler la température du lit avec une grande facilité. Sa ligne le rend unique et attrayant et, en même temps, extrêmement stable, pour un fonctionnement parfait et pratique. Equilibrium est muni d'une télécommande qui permet d'éclairer la pièce avec la couleur souhaitée par le client ou la plus adaptée au traitement. Il est très facile d'entretien et à nettoyer. Equilibrium représente une technologie innovante qui révolutionne la manière de proposer le bien-être et il fait d'un « simple » massage une expérience plurisensorielle inoubliable. S'il y a d'autres équipements de la ligne Iso Benessere dans la pièce, la couleur de la lumière émise par Equilibrium peut être coordonnée par une connexion sans fil de manière à ce que chaque équipement diffuse une lumière de la même couleur.



Bouton pour choisir la température d'exploitation



Contrôle électronique de la température



Ecran cristaux liquides pour contrôler la température d'exploitation



Minuteur



CARACTERISTIQUES TECHNIQUES

Lit de massage socle bois wengé ou blanc et éclairage LED et système de chauffage .

Modèle standard* PFIEQUI

Poids du lit (fonction de l'option) 100 Kg seul

Poids supplémentaire : 150kg(eau), 150kg (sel), 225kg(sable)

Alimentation : 230V±10%, 50 / 60 Hz N

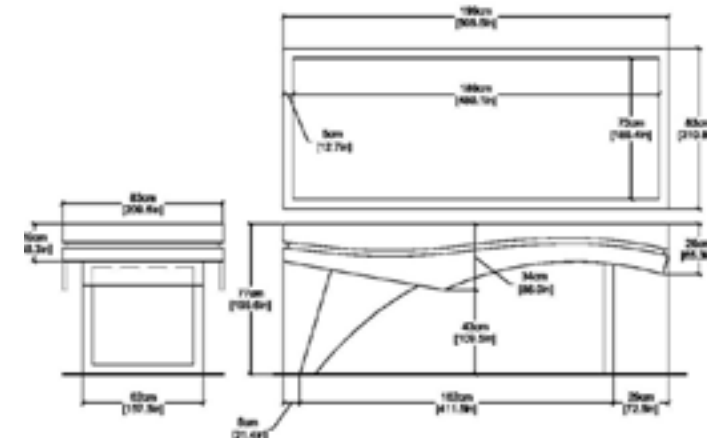

CRYSTALS

Table chauffante sur cristaux de sel rose d'Himalaya



CRYSTALS

Table chauffante sur cristaux de sel rose d'Himalaya

CRYSTALS est un lit de sel qui offre en spa plusieurs utilisations (massage, relaxation, amincissement) en optimisant de fait l'occupation des cabines.

CRYSTALS est le premier lit de bien-être permettant au client de s'allonger sur du sel de l'Himalaya, unique en son genre, qui permet une relaxation fabuleuse tout en bénéficiant des bienfaits de l'halothérapie.

Le sel de l'Himalaya est 100% naturel, sans additifs ni composants polluants et riche en ressources naturelles. Ses cristaux possèdent une valeur bioénergétique très élevée et contiennent tous les minéraux et oligo-éléments nécessaires à l'organisme humain.

CRYSTALS reproduit l'atmosphère de la brise marine grâce à ses 130 kilos de sel qui peuvent être chauffés de 32 à 40°C en fonction du programme choisi pour la détente et les bienfaits de l'halothérapie sur l'utilisateur. Le sel est placé dans un réservoir en acier spécial sous lequel se trouve le circuit d'eau chauffé par une chaudière. Son système de chauffe exceptionnel, breveté par ISO Italia, permet d'éviter la présence de plaques ou de résistances électriques sous le corps et donc de champs magnétiques. Le traitement est ainsi sécurisé au maximum.

Le rayonnement chromatique est réparti de façon homogène sur toute la surface du lit de manière à en baigner totalement l'utilisateur. Un éclairage parallèle supplémentaire complète l'harmonie de l'environnement du lit en créant des points lumineux qui vont du dessous du lit CRYSTALS au sol.

Les briques de sel cristallin neutralisent les fréquences électromagnétiques, l'air ambiant gagne en charge positive avec des bénéfices sur la nervosité, l'insomnie, les troubles de la concentration et les anti-radicaux libres.

La température de la membrane chauffante crée à l'intérieur du lit CRYSTALS une atmosphère sèche qui prévient les risques de moisissures et de bactéries en maintenant une hygiène constante.



Bouton pour choisir la température d'exploitation



Contrôle électronique de la température



Ecran cristaux liquides pour contrôler la température d'exploitation



Minuteur



Diffuseur d'arômes (en option)

NB : toutes les informations techniques utiles figurent dans le manuel d'utilisation et d'entretien

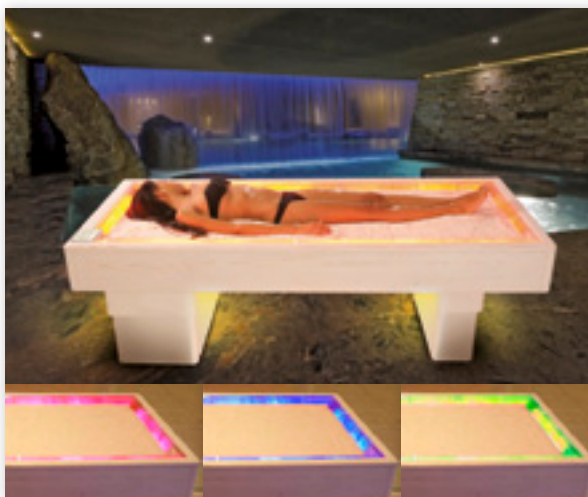

CARACTERISTIQUE TECHNIQUES

Lit de sel fixe recouvert de bois brossé blanchi avec structure de couleur blanche

Modèle standard*	PFILC
Chauffage à absorption	2300 W / 10 A
Système de levage	250 W / 1,1 A
Poids du lit (fonction de l'option)	160 à 190 Kg
Poids du sel	130 Kg
Alimentation	230V±10%, 50 / 60 Hz N

* version réglable en hauteur en option

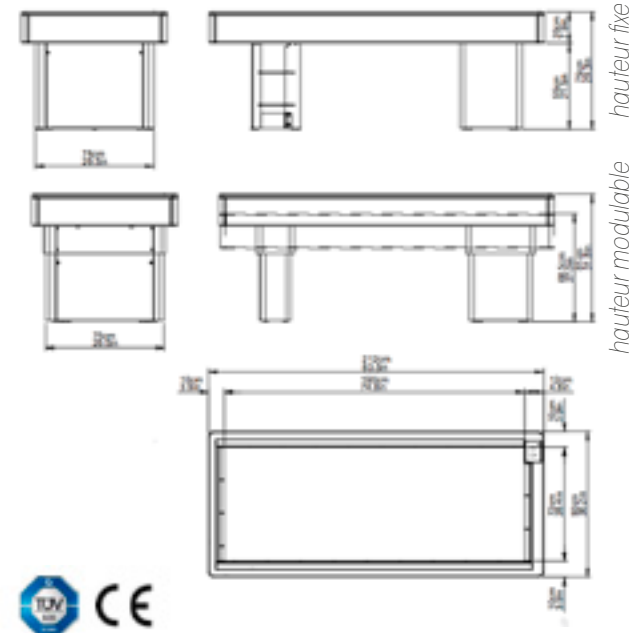

Sabbia

Table chauffante sur cristaux de sable quartz gris



Sabbia

Table chauffante sur cristaux de sable quartz gris

La relaxation et les bénéfices du sable

Sabbia est un lit unique en son genre, en mesure d'offrir une formidable sensation de détente. Grâce à sa composition chimico-physique, le sable de quartz chaud renfermé dans sa cuve exerce une action nettoyante, désinfectante et alcalinisante. Par ailleurs, sa chaleur offre un effet de relaxation des muscles, des os et des articulations, en réduisant les petites douleurs.

Sabbia reproduit la situation des bains de sable: en effet, lorsque le sable de quartz qu'il contient est chauffé à une température allant de 32° à 40°, il offre à l'utilisateur le plaisir, la détente et les bienfaits des bains de sable, reconnus depuis l'époque des Romains.

A l'intérieur du lit, le sable est contenu dans une cuve en acier sous laquelle est placé un circuit d'eau chauffé par une chaudière. Ce système de chauffage exceptionnel, breveté par I.SO ITALIA, évite la présence de toutes plaques ou résistances électriques sous le corps de l'utilisateur, garantissant l'absence de champs magnétiques et optimisant ainsi les conditions de sécurité.

La température atteinte par la membrane chauffante crée un milieu sec qui empêche la formation de moisissures et de bactéries, maintenant ainsi une hygiène constante.

Options

MOVEMENT ELECTRIQUE

Système de levage électrique du lit.

OPTLED

Système d'éclairage à LEDs de la partie inférieure, réalisé par de petites barres à LEDs positionnées sur la partie latérale de chaque pied de support et projetant la lumière vers le bas.



Bouton-poussoir de sélection de température de travail



Contrôle électronique de la température de travail



Afficheur à LED, pour l'indication de la température de travail



Minuteur de programmation des horaires de travail

Un massage sur Sabbia

Sabbia offre trois importants avantages à ses utilisateurs:

- Les petits grains de quartz exercent un micro-massage constant sur le corps.
- Le sable prend également la forme du corps, fournissant ainsi à l'utilisateur une surface d'appui parfaite et assurant une meilleure distribution du poids corporel.
- La température du sable apaise les tensions musculaires et nerveuses du corps, celui-ci se trouvant ainsi dans des conditions optimales pour tout type de massage.

Selon le type de massage, le lit Sabbia est doté d'un système de réglage permettant à l'opérateur de le positionner à la hauteur requise.

Le lit est également doté de LEDs, positionnés dans sa partie sous-jacente, qui ont pour fonction d'associer aux massages de relaxation les effets de la chromothérapie. A l'intérieur de la cabine d'esthétique ou de la cabine de massage, Sabbia peut être combiné avec le module bronzant LUXo, fixé au plafond au cas où l'utilisateur désirerait ajouter au service de relaxation, fourni par le lit, le bronzage naturel et sûr de I.SO ITALIA.



CARACTERISTIQUES TECHNIQUES

Lit à sable fixe	
Modèle standard*	PFILS/9
Chauffage à absorption	2300 W / 10 A
Système de levage	250 W / 1,1 A
Poids du lit (fonction de l'option)	160 à 190 Kg
Poids sup. relatif au sable	±250 Kg
Alimentation	230V±10%, 50 / 60 Hz N

* version réglable en hauteur en option

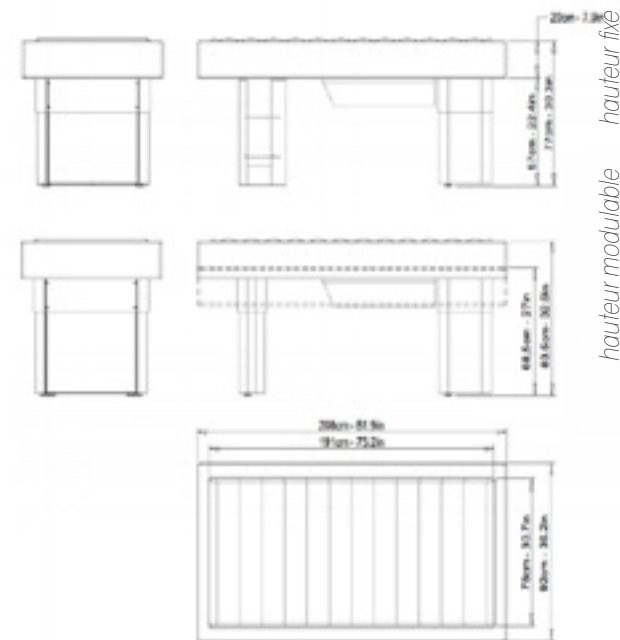

ELYSIUM

Table spa électrique modulable



ELYSIUM

Table spa électrique modulable

ELYSIUM est la dernière-née de nos tables pour soins Spa et massages. Son design moderne et stylé, son confort exceptionnel et les effets de sa chromothérapie créent une atmosphère émotionnelle dans toute la pièce. La qualité de confort d'ELYSIUM provient de l'épaisseur de son matelas, à savoir 10 cm. Le système d'ajustement des 3 parties indépendantes s'effectue à l'aide d'un système électrique (3 moteurs). La télécommande commande le dossier, la hauteur et le bas de la table côté pieds et les réglages des positions sont mémorisables pour une autre utilisation. Le système de chauffage du matelas en option est la garantie d'une séance profondément relaxante. Les effets des lampes LED RGB à travers les bandes en plexiglas autour du cadre renforcent la sensation de flotter sur les couleurs émises par le système de chromothérapie.

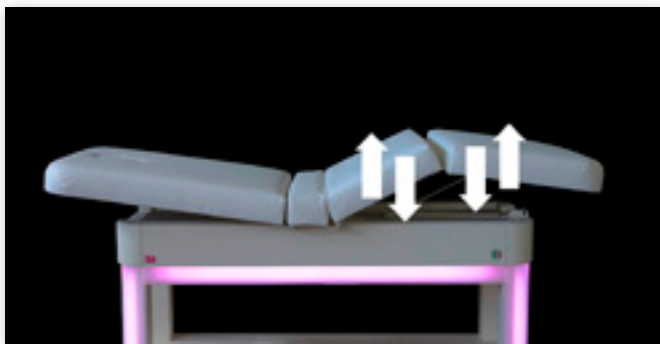

CARACTERISTIQUES TECHNIQUES 200x80

Table spa avec cadre bois naturel/blanc et matelas mousse recouvert de simili cuir très résistant avec système de chromothérapie.

Modèle standard* PFIELY

dimension 200x80x93,5cm

Poids du lit (fonction de l'option) 220 Kg

Alimentation : 230V±10%, 50 / 60 Hz N



Système électrique à 2 moteurs pour un mouvement vers le haut et vers le bas avec réglage du dossier



Télécommande pour la sauvegarde des positions



Système de chromothérapie géré par télécommande



Prise électrique pour les connexions d'autres équipements

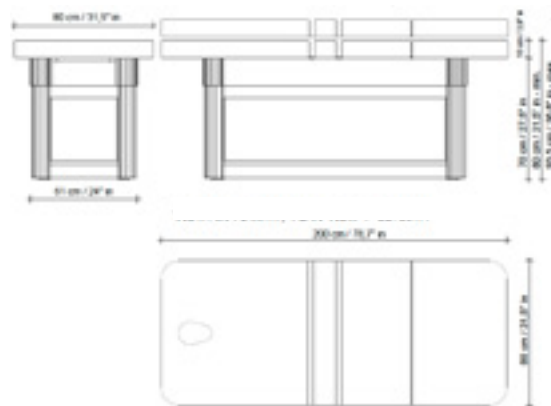

OPTIONS

- Système de levage électrique côté pieds
- Système de chauffage du matelas
- Coussin de repos pour le visage multi-position

CARACTERISTIQUES TECHNIQUES 190x70

Table spa avec cadre bois naturel/blanc et matelas mousse recouvert de simili cuir très résistant avec système de chromothérapie.

Modèle standard* PFIELYSMALL

dimension 190x70x93,5cm

Poids du lit (fonction de l'option) 210 Kg

Alimentation : 230V±10%, 50 / 60 Hz N

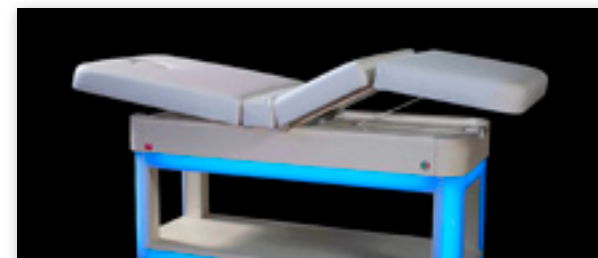
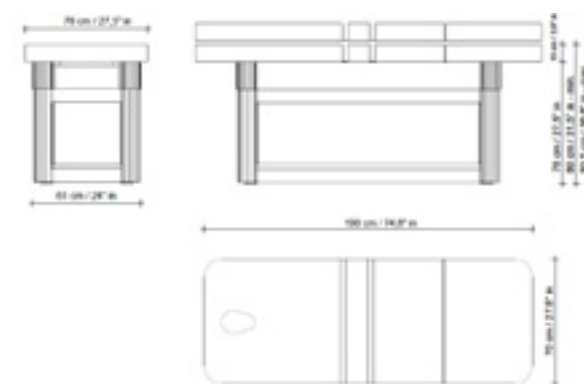

Lit chauffant vibroacoustique **vivaldi**



La Vibroacoustique VIVALDI.

Magistrale combinaison de sensations. Avec son système révolutionnaire de haut-parleurs sans membrane, Vivaldi est capable de créer des sorties son sur l'ensemble du corps de l'utilisateur par la dissociation et l'alternance des tons et des fréquences.

I.S.O Italia, constamment à la recherche d'innovations dans le bien-être, propose avec VIVALDI un nouvel équipement d'esthétique à base de vibrations sonores harmoniques simple à utiliser et très efficace pour le corps pour une expérience émotionnelle unique en son genre.

La vibration corporelle produite par la musique est connue comme un excellent remède pour une bonne circulation sanguine : en outre, elle favorise ici le drainage et l'élimination des toxines.

VIVALDI crée les meilleures conditions pour réduire les imperfections de la peau en favorisant une meilleure absorption des produits utilisés pour le massage. Dès le premier traitement, vous constaterez un sentiment agréable d'amélioration de la circulation avec une sensation de légèreté sur l'ensemble du corps et, en particulier, au niveau des jambes. VIVALDI est capable de stimuler les énergies naturelles et sensorielles avec tous les atouts pour une approche holistique et des sensations

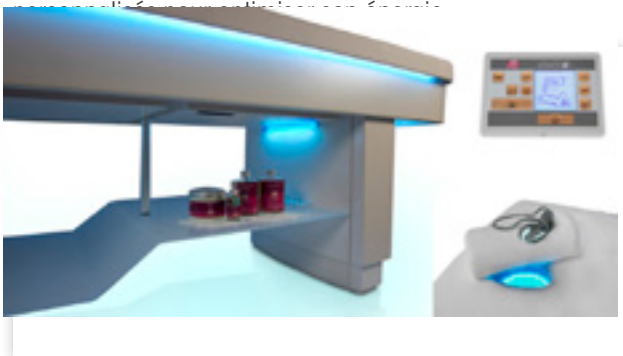

VIVALDI. Source d'énergie, d'équilibre et d'harmonie

Le système de chromothérapie intégrée enrichit les fonctionnalités de l'équipement en le rendant polyvalent avec la possibilité de créer de multiples ambiances et traitements.

Le matelas en cuir synthétique, avec sa température de chauffage contrôlée électroniquement, rend VIVALDI élégant, facile d'entretien, très résistant et donc compatible avec l'utilisation d'huiles, de boue ou de tout autre produit. Une ouverture dans la table très pratique pour le visage permet de tirer le meilleur avantage des essences aromatiques et des émotions profondes qu'elles produisent.

Options

- *MOUVEMENT ELECTRIQUE*
Système de levage électrique du lit.
- *MATELAS CHAUFFÉ*
Chauffage du matelas thermostaté
- *Diffuseur d'arômes (en option)*

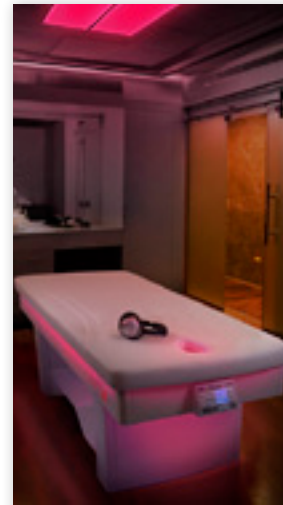
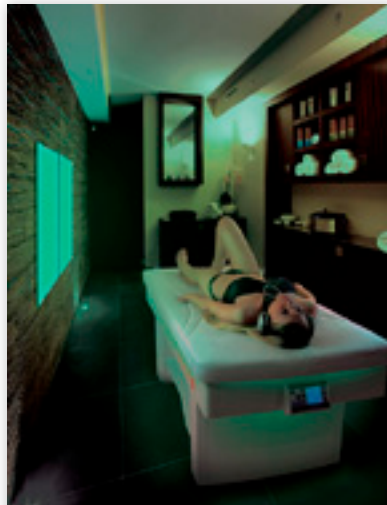

CARACTERISTIQUES TECHNIQUES

Lit de massage et de bien-être exclusif associant musique, chaleur, parfums et couleurs.

Modèle standard* PFILM
Poids du lit (fonction de l'option) 150 à 180 Kg
Alimentation 230V±10%, 50 / 60 Hz N

* version réglable en hauteur en option

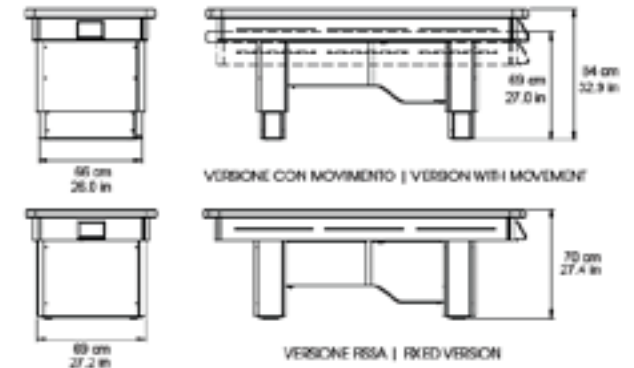

- Console de commande avec écran tactile LCD
- Lecteur MP3 intégré avec stockage des morceaux sur carte SD
- Massage avec vibrations sonores
- Chromothérapie avec gestion des cycles de couleur et couplage de la musique
- Configuration de connexions avec d'autres éléments RGB



la grotte de sel d'Himalaya **SALIS**



SALIS

la grotte de sel d'Himalaya

SALIS est la première chambre de sel constituée d'un ensemble de modules facilement assemblables et personnalisables à offrir tous les bienfaits de l'halothérapie ou *thérapie au sel*, parmi lesquels : relaxation fabuleuse, résistance accrue aux troubles respiratoires et à certaines allergies, soulagement de problèmes de peau, renforcement du système immunitaire...

Ces résultats s'expliquent pour beaucoup par les effets de la nébulisation de solution saline par ultrasons qui crée à l'intérieur de la pièce un microclimat pur dont la température et l'humidité sont maintenues constantes. L'absence de contre-indication permet l'accès de ces soins à tous, enfants et adultes.

Dans un espace SALIS, la sensation de détente est renforcée par un dépaysement surprenant qui reproduit l'atmosphère de la plage et l'air de la mer avec son sel de l'Himalaya 100% naturel. Pour encore davantage de bien-être, il suffit de conjuguer les effets de l'halothérapie avec ceux de la chromothérapie et de la musicothérapie. Chaque colonne de briques de sel est en effet équipée de LEDs qui produisent différents cycles de couleurs programmés automatiquement ou associés à des morceaux de musique mémorisés sur carte SD. Une fonction Diffusion d'arômes est également disponible en phase de nébulisation.

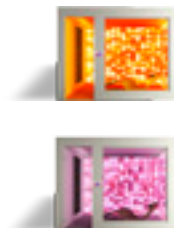

CARACTERISTIQUES TECHNIQUES

3 Dimensions disponibles

• 222x222x240cm	poids : 1.100kg
• 324,6x222,4x240cm	poids : 1.330kg
• 323,6x323,6x240cm	poids : 1.450kg
Embrasure de porte:	75X215X1 cm
Murs de sel:	100X222X12.5 cm (SALIS présente 2 murs de sel)
Radiateur chauffant:	1200X800X12mm
Meuble nébuliseur:	900X600X270mm

Nébuliseur

*quantité d'eau:	15 litres
quantité consommation d'eau (appareil en fonctionnement):	2 litres /heure ~
température de l'eau:	5÷40°C
* Le fonctionnement correct du nébuliseur est garanti si l'appareil est utilisé avec de l'eau potable.	

Caractéristiques électriques "Chambre de Sel"

Module	Puissance nominale (W)	Tension nominale (V)	Courant nominal (A)
1 Mur de sel (100x222x12,5cm)	100W	230Vac	0,5A
1 Radiateur chauffant (1200X800X12mm)	900W	230Vac	4,0A
1 Nébuliseur (550X283X229mm)	Max. 120W	230V/50HZ - 120V/60HZ	= 4,5A
*Système de gestion de la Chambre de sel	70W	230V	

N.B *: On entend par système de gestion la partie concernant la gestion électrique et électronique de la chambre, en plus des composants électriques listés dans le tableau précédent.

Air généré

Air chaud expulsé:	200 m³/h environ
Delta température:	18°C chambre Salis
N.br de tuyaux d'expulsion :	1 flexible
Diamètre/longueur :	10cm / 4m.

Qualité de l'air expulsé

L'air expulsé pouvant contenir une partie saline de température plus élevée, le lieu d'expulsion doit être approprié pour éviter la possibilité d'une légère formation de corrosion ou d'oxydation.

Emission sonore

Bruit moyen: 46 dB

Degré IP

Protection contre les liquides: IPO

Taux d'humidité : maximum de 50%

vue isométrique modèle 3,24x2,22m

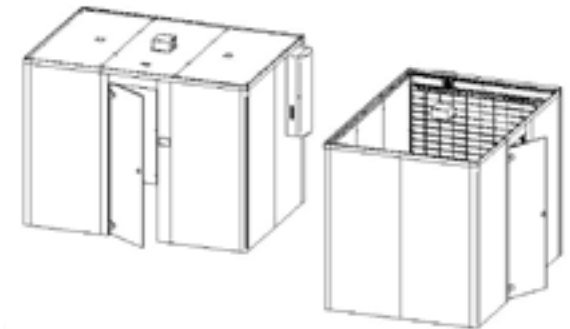

Mur de Sel d'Himalaya

tous les bienfaits du sel et de la couleur



Mur de Sel d'Himalaya

tous les bienfaits du sel et de la couleur

La formation du sel de l'Himalaya remonte à environ 250 millions d'années, époque à laquelle l'océan recouvrait la plus grande surface de la terre. Lorsque la mer s'est évaporée dans la région nord du Pakistan, de puissants mouvements tectoniques se sont produits donnant naissance aux massifs de l'Himalaya en faisant remonter le sel plus près de la couche terrestre. Celui-ci se trouve aujourd'hui à une profondeur variant de 400 à 600 mètres.

A l'abri de toute pollution atmosphérique, la qualité de ce sel est intacte. Il est naturellement pur, sain, complet, nutritif et riche en fer, ce qui lui confère sa couleur rose. Ses 80 minéraux et oligo-éléments essentiels le rendent bénéfique à notre organisme avec, de par sa composition naturelle - fer, potassium, magnésium, calcium, sodium, chlorure, cuivre, manganèse et zinc - toutes les vertus de sa mer d'origine. Sa structure cristalline extrêmement fine permet de rendre ces éléments et minéraux facilement assimilables par l'organisme.

Le mur de sel de l'Himalaya peut être utilisé de différentes manières en spa, centre de bien-être, de relaxation en salle de repos en entreprise ou à domicile..

Le rétro-éclairage des briques produit une ionisation naturelle négative de l'air ambiant qui favorise un parfait équilibre psycho-physique concrétisé par une détente musculaire rapide, un apaisement intense et une relaxation profonde.

La chromothérapie est pré-programmée avec des cycles de couleurs donnés mais la télécommande permet de sélectionner à tout moment la couleur la plus en phase avec l'ambiance souhaitée.

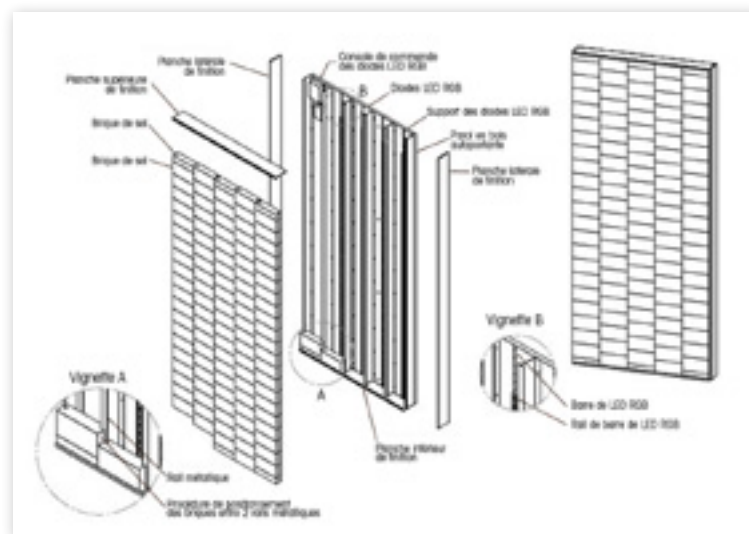
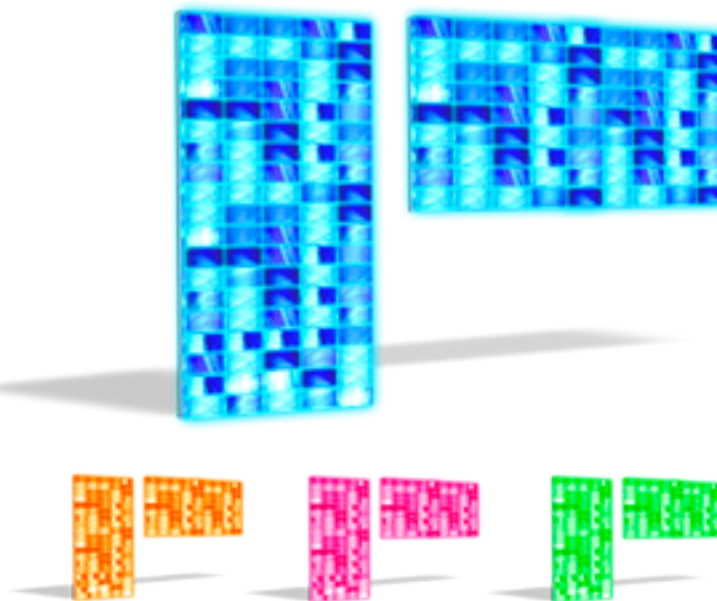

CARACTERISTIQUES TECHNIQUES

Dimensions 97,5 X 220 X 9 cm
Plusieurs murs peuvent être accolés les uns aux autres pour composer de plus grandes surfaces.

Poids total environ 300 Kg

Caractéristiques électriques

Le Mur de sel est fourni avec des rangées de diodes LEDs RGB positionnées derrière chaque colonne de briques pour une puissance totale d'environ 80W.

La télécommande sans fil permet une gestion facile des couleurs à distance en sélectionnant celles qui correspondent le mieux à l'ambiance que l'on souhaite créer. Les colonnes de briques étant autonomes, le remplacement éventuel d'une brique en est facilité sans démonter les autres rangées et sans affecter leur fonctionnement chromatique. L'intervention se fait par la partie supérieure du cadre.

Un adaptateur en option est disponible pour associer et coordonner les cycles de chromothérapie à d'autres équipements éventuellement présents comme les lits SENSO, les fauteuils FLAG, les tables SABBIA, CRYSTALS ou ACUA.

Entretien

Il n'existe pas d'entretien spécial, il suffit juste de s'assurer que le mur est installé dans une pièce avec un taux d'humidité maximum de 50%.

Sécurité

La paroi telle qu'elle est conçue garantit une sécurité totale lorsqu'une attention particulière est portée à la fixation de sa plaque de support contre le mur porteur.

Le mur possède la norme CE en vigueur pour ce type de produit dans la Communauté Economique Européenne.

FONTAINE DE SEL

La fontaine de sel d'Himalaya

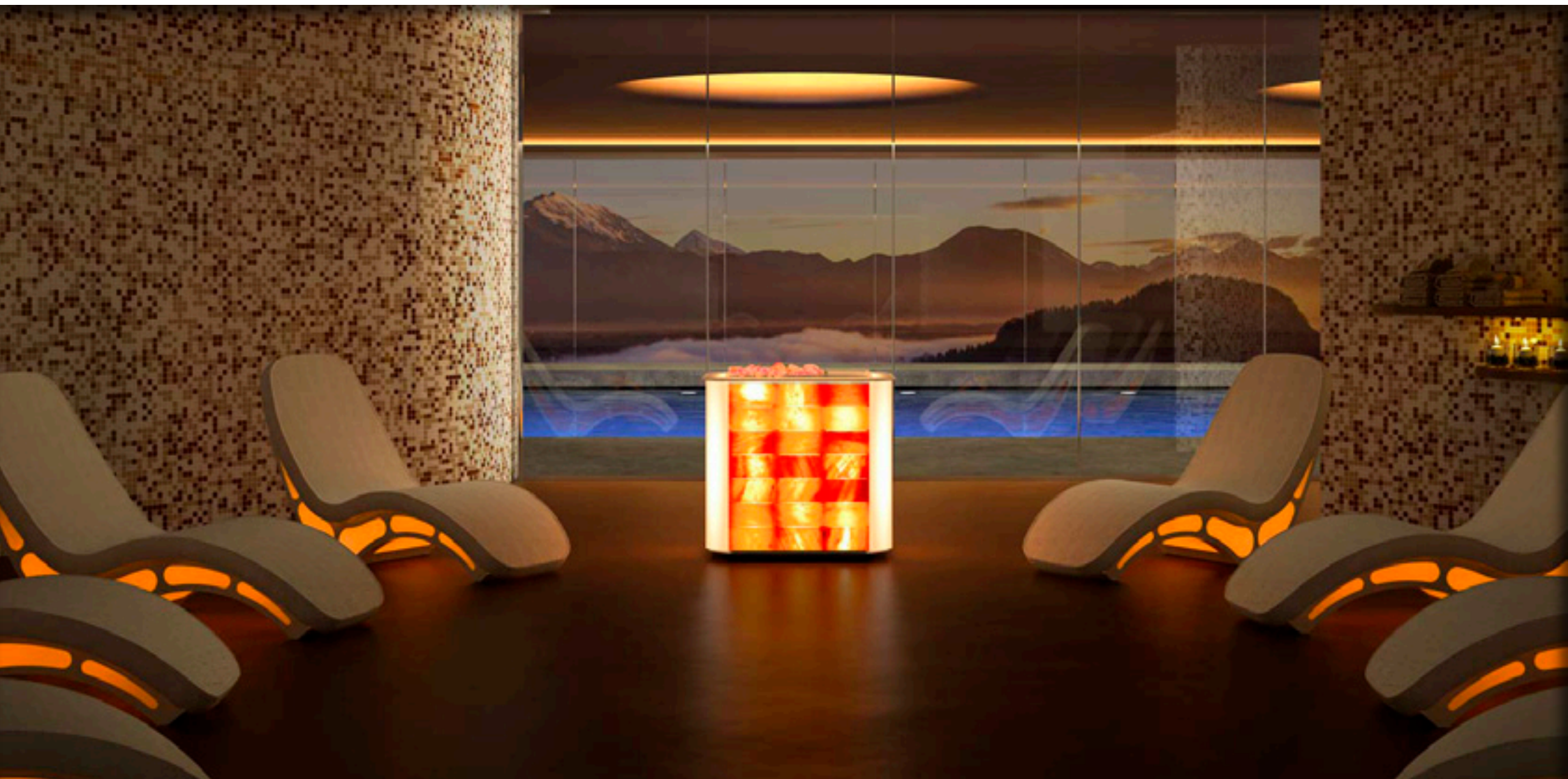

LA FONTAINE DE SEL

La fontaine de sel d'Himalaya

La fontaine de sel d'Himalaya est un tout-nouveau produit de la gamme Iso Benessere distribuée en exclusivité en France par CARREVIPBEAUTE.

Déclinaison des fameux murs de sel et de la cabine de sel SALIS, ce meuble est destiné aux professionnels (spas, centres de beauté et de bien-être) et aux particuliers exigeants sensibles aux bienfaits des médecines douces, de la relaxation et des remèdes naturels.

Les briques, comme celles des murs, sont constituées de sel 100% naturel et pur provenant des mines de sel himalayennes : elles sont particulièrement riches en oligo-éléments. Rétro éclairées par des rangées de lampes Led, elles produisent un ressenti relaxant et apaisant, la musique et les arômes faisant le reste.

La fontaine de sel d'Himalaya crée une ambiance émotionnelle et sensorielle unique au sein des espaces de détente nouveaux ou existants.

Mobile et très maniable, elle est rapidement opérationnelle et se synchronise à tout autre équipement de la gamme et en particulier aux murs de sel pour enrichir et valoriser un espace SPA ou Bien-être.

Principaux atouts de la fontaine de sel d'Himalaya : simple à installer, sans intervention particulière dans la pièce : il suffit juste de définir le meilleur emplacement et brancher la prise s'adapte à des espaces existants ou à créer pratique à déplacer en cas de réagencement de l'espace positionnement direct sur le sol (4 pieds) encombrement réduit au maximum (79,4 H x 84 L x 64 l cm) remplissage rapide de la solution saline* ou aromatisée (dans

toute pièce autre que SALIS) nettoyage et entretien faciles diffusion de musique (musicothérapie), de vapeur saline (halothérapie), de couleurs (chromothérapie), de senteurs (aromathérapie) personnalisables à partir de la console de commande absence de main d'œuvre (100% mains libres), faible consommation d'électricité, forte rentabilité

* dans le cas d'une pièce de sel SALIS : la fontaine de sel d'Himalaya amplifie alors le traitement d'halothérapie et ses bienfaits sur les voies respiratoires, la peau, le système immunitaire...

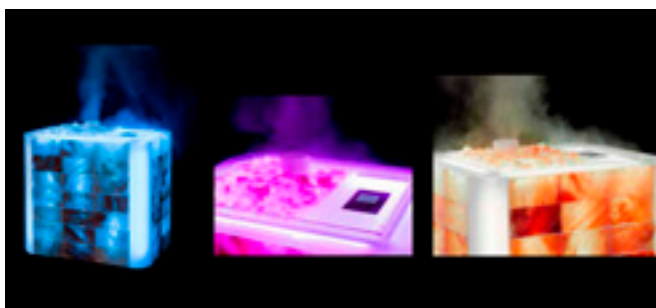

CARACTERISTIQUES TECHNIQUES

Dimensions

64x84x80 cm

Poids total

environ 300 Kg

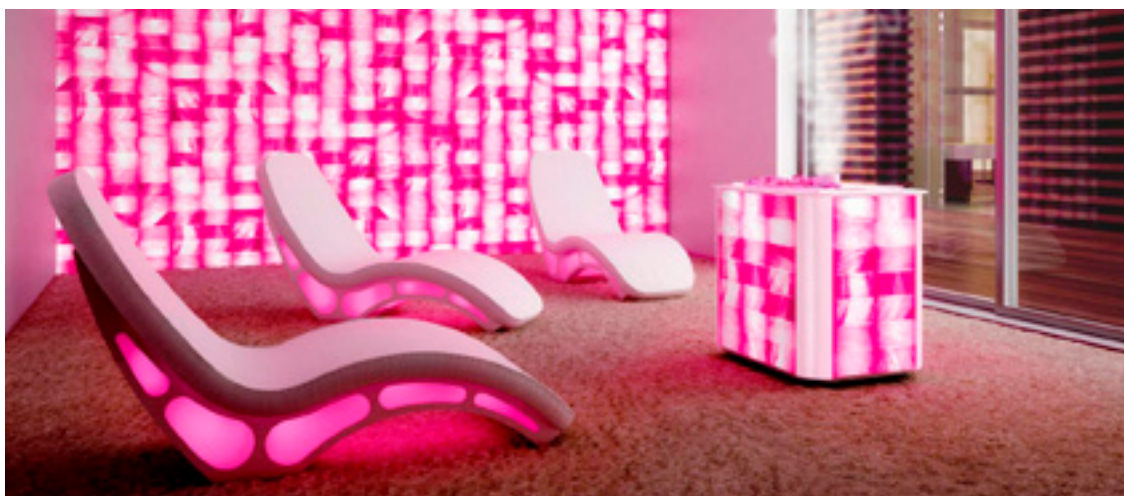
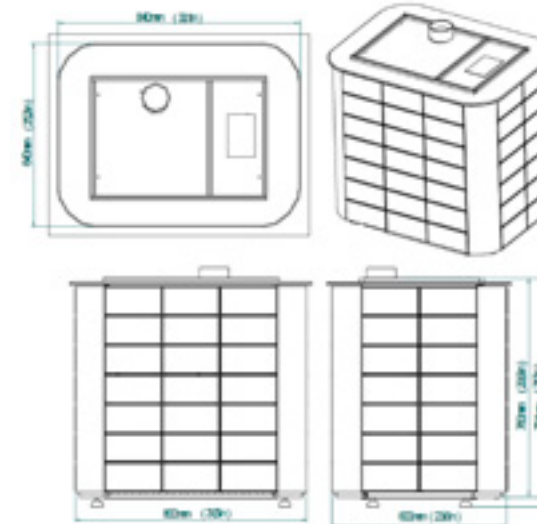

FLAG

Chaise longue blanche de détente



FLAG

Chaise longue blanche de détente

Ses lignes sinueuses ont spécialement été conçues pour reposer et pour épouser le corps dans son état de détente, l'enveloppant de couleur. Flag présente une structure en acier traité (cataphorèse) recouverte d'une peinture antirouille en poudre, résistante à l'eau et à l'humidité, avec des inserts en plexiglas pour diffuser la couleur choisie dans la pièce.

La structure est équipée d'un matelas anatomique revêtu de simili cuir anallergique anti-taches. Flag offre une courbure parfaite, confortable et relaxante, son design ayant été conçu pour les espaces de bien-être, les centres d'esthétique, les ambiances humides des spas, les piscines. Elle ne mesure que 155 cm de long sur 65 cm de large, ces dimensions lui permettant d'être facilement installée dans tout type de pièce.

Flag est équipée d'un innovant système d'éclairage RGB intérieur en mesure de créer une atmosphère teintée personnalisable par évolution du réglage de l'intensité et de la fréquence, afin de fournir un instrument de chromothérapie de pointe, celui-ci pouvant être facilement connecté et coordonné aux systèmes de chromothérapie utilisés dans la pièce.



Eclairage RGB.



Radiocommande pour la gestion indépendante du système de chromothérapie.



Système massant composé de 8 moteurs vibrants séquentiels dotés de télécommande filaire.



Système de synchronisation des couleurs avec les lits de la ligne Iso Benessere.



Un dispositif de massage optionnel, introduit à l'intérieur du siège, peut enrichir ultérieurement la relaxation et la sensation de bien-être offertes par cette extraordinaire et étonnante chaise longue.



CARACTERISTIQUES TECHNIQUES

Poids	Chaise longue ~45kg
Voltage	230V±10%, 50/60Hz N~
Couleur	Blanc
Dimensions	Largeur: 60 cm Hauteur: 90 cm Profondeur: 160 cm

Toutes ces caractéristiques font de Flag une chaise longue unique et idéale en tout lieu et situation où le bien-être et la relaxation deviennent fondamentaux.

OPTION CHAUFFAGE

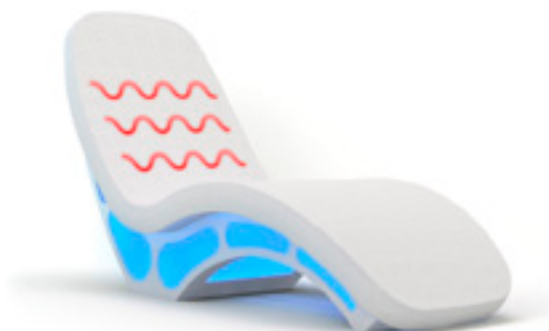

OPTION MASSAGE



NOTE

La chaise longue chauffante vibro acoustique



NOTE

La chaise longue chauffante vibro acoustique

Déclinaison de la FLAG, NOTE, est une chaise longue chauffante et massante à laquelle on a associé le système de Vibracoustique breveté par I.SO. La Vibracoustique crée une onde sonore sur tout le corps de l'utilisateur en partageant et en alternant des tonalités et des fréquences sur des zones spécifiques pour une expérience émotionnelle sans égal. La Vibration corporelle créée par la musique amplifie la relaxation en la conjuguant avec les bienfaits de la Musicothérapie.

Les lignes sinueuses de NOTE ont été conçues spécialement pour reposer et épouser le corps en le plongeant dans la musique et dans la couleur. NOTE présente une structure en acier traité (cataphorèse) recouverte d'une peinture antirouille en poudre résistant à l'eau et à l'humidité, avec des inserts en plexiglas pour diffuser la couleur choisie dans la pièce. son revêtement est recouvert de simili cuir anallergique anti-tâches.

NOTE offre une courbure parfaite, confortable et relaxante, son design ayant été conçu pour les espaces de bien-être, les centres d'esthétique, les ambiances humides des spas, les piscines. Elle mesure 160 cm de long sur 60 cm de large, ces dimensions lui permettant d'être facilement installée dans tout type de pièce.

NOTE est équipée d'un innovant système d'éclairage RGB intérieur en mesure de créer une atmosphère teintée personnalisable par évolution du réglage de l'intensité et de la fréquence, afin de fournir un instrument de chromothérapie de pointe, celui-ci pouvant être facilement connecté et coordonné aux systèmes de chromothérapie utilisés dans la pièce.

Toutes ces caractéristiques font de NOTE une chaise longue unique et idéale en tout lieu et toute situation où le bien-être et la relaxation sont fondamentaux.

CARACTERISTIQUES TECHNIQUES

Poids	Chaise longue ~45kg
Voltage	230V±10%, 50/60Hz N~
Couleur	Blanc
Dimensions	Largeur: 60 cm Hauteur: 90 cm Profondeur: 160 cm

 Lecteur MP3 intégré avec stockage des morceaux sur carte SD

 Massage avec vibrations sonores

 Chromothérapie avec gestion des cycles de couleur et couplage de la musique

 Configuration de connexions avec d'autres éléments RGB

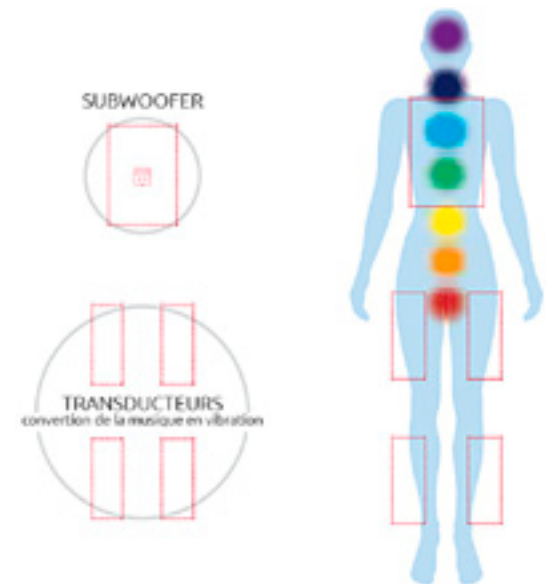

ARCUS

la chaise longue pour onduler entre air et couleurs

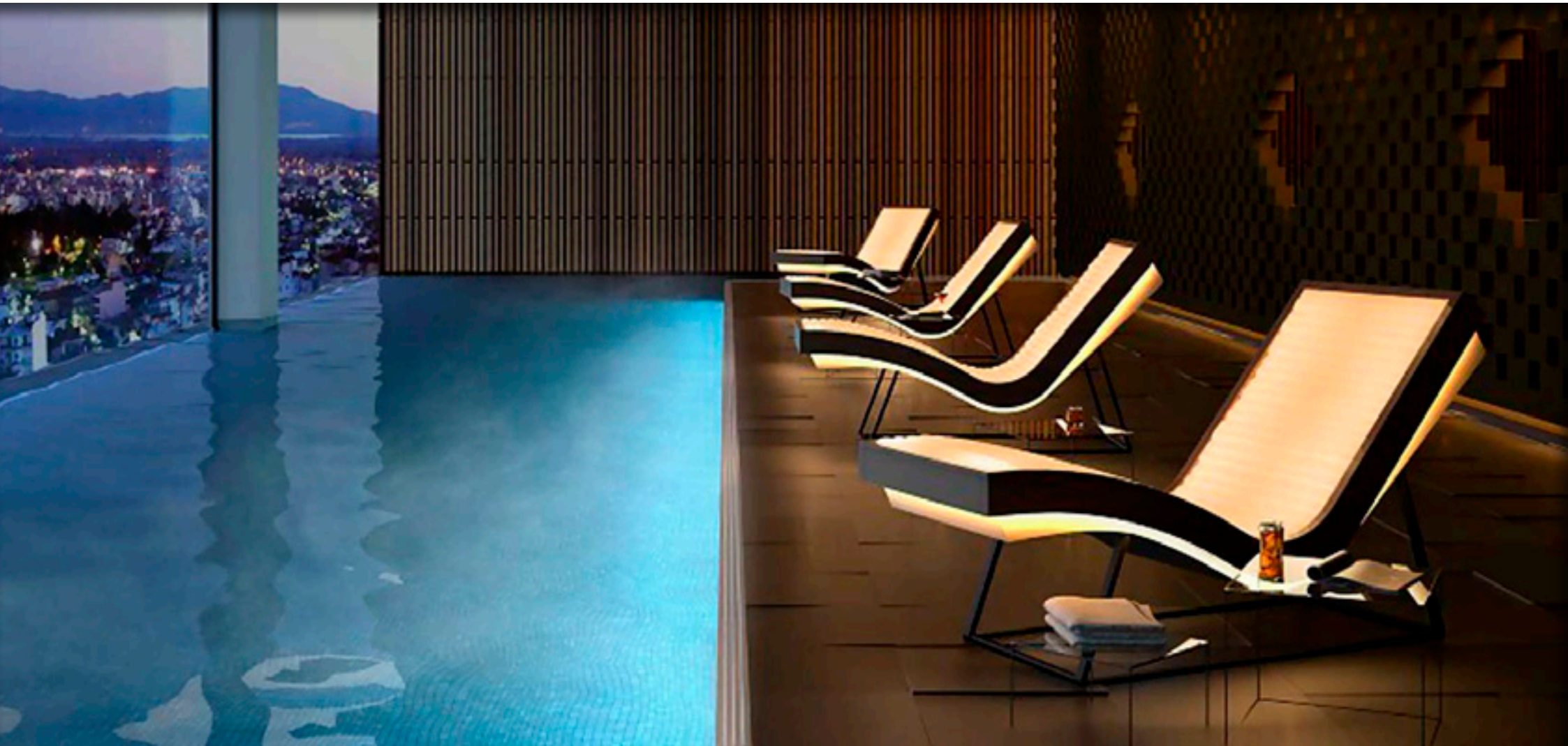

ARCUS

la chaise longue pour onduler entre air et couleurs

Ses lignes fascinantes et sinueuses proposent des émotions uniques. Le matelas d'air hypoallergénique dispose de compartiments spécialement conçus pour éviter l'affaissement du siège en offrant un maximum de confort avec une exceptionnelle sensation de légèreté. ARCUS équipé d'un système d'éclairage RGB pour une ambiance lumineuse sublime. Son système de chromothérapie innovant lui permet d'être facilement connectée et synchronisée aux autres équipements de la gamme Iso Benessere présents dans la pièce. Son système de chauffage en option est rapide et sûr. Il permet de chauffer l'intégralité du siège en sélectionnant facilement la température désirée. Ses couleurs et sa silhouette font de ARCUS une chaise longue unique avec un pouvoir de relaxation remarquable qui séduira tous les centres de bien-être, les instituts de beauté, hôtels, spas, salles d'attente et piscines

CARACTERISTIQUES TECHNIQUES

Poids	Chaise longue ~60kg
Voltage	230V±10%, 50/60Hz N~
Couleur	wengé
Dimensions	Longueur: 191 cm Largeur: 80 cm Hauteur: 109 cm



Eclairage RGB.



Radiocommande pour la gestion indépendante du système de chromothérapie.



Système de synchronisation des couleurs avec les lits de la ligne Iso Benessere.

OPTION

- Synchronisation LED sans fil
- Système de chauffage

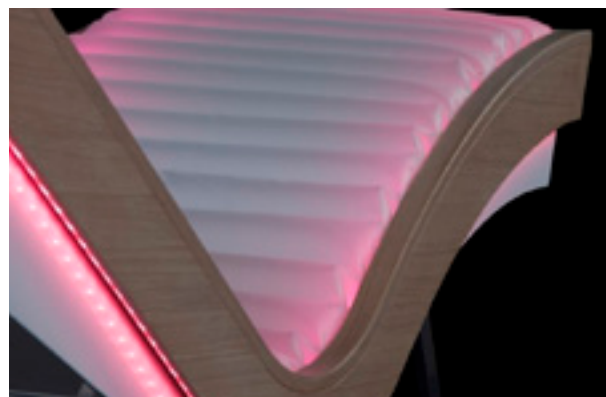
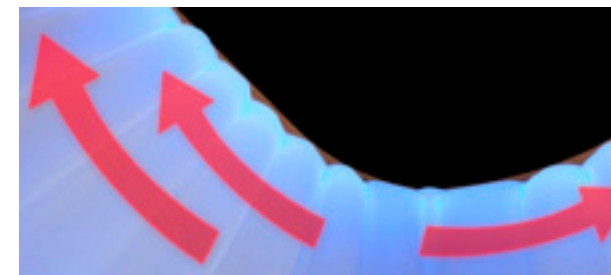

SPOT

le panneau lumineux personnalisable



SPOT

le panneau lumineux personnalisable

Le panneau lumineux SPOT correspond à une nouvelle gamme d'équipements pour spas, centres de beauté, de massage et de relaxation; sa technologie LED RGB est idéale pour les soins et la thérapie par la couleur. Léger, facile à installer au mur, le SPOT et sa modularité permettent de créer des tableaux lumineux de grandes dimensions qui créent une atmosphère fabuleuse en enveloppant le client dans un bain de lumière. Une télécommande simplifie l'utilisation des différentes fonctions et des jeux de lumière.

SPOT a été conçu par ISO BENESSERE comme un module complémentaire pour tous les lits de massage SENSO, SABBIA, CRYSTALS, la synchronisation de ses couleurs avec l'éclairage des lits permettant d'augmenter encore les effets de la chromothérapie dans une pièce. Sa très faible consommation d'énergie permet de laisser ce cadre de lumière magique allumé même pendant les pauses. Avec sa chromothérapie, SPOT illumine les espaces avec des couleurs personnalisables en fonction du client et de l'effet recherché.



CARACTERISTIQUES TECHNIQUES

Poids du panneau lumineux:	10kg. (22lb)
Tension d'alimentation:	230V±10%, 50/60Hz N
Dimension hors-tout:	51×96×2 cm

 *Commutateur électromécanique pour la synchronisation des appareils de I.SO Italia*

 *Télécommande*

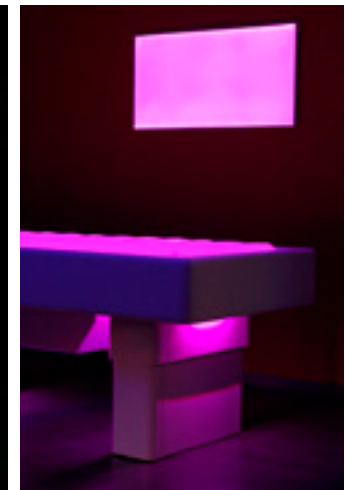
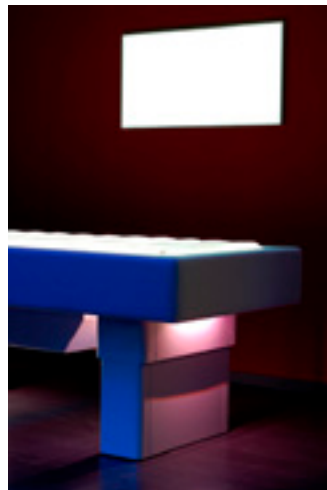
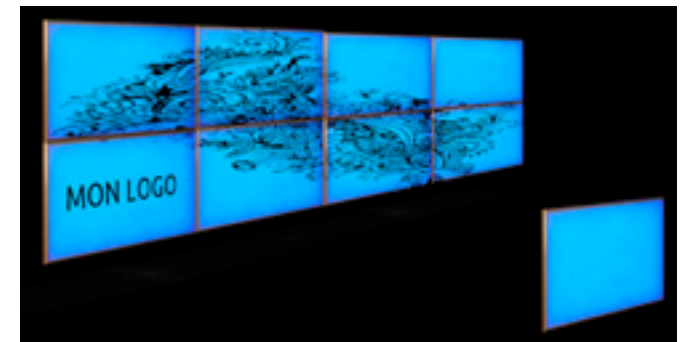

CALIDO

Desserte mobile polyvalente, chauffante et réfrigérante



CALIDO

Desserte mobile polyvalente, chauffante et réfrigérante

La desserte polyvalente CALIDO pour spa et centres de bien-être répond à toutes les exigences fonctionnelles de l'opérateur car elle crée, en même temps, une atmosphère unique dans la cabine, grâce aux commandes additionnelles pour la chromothérapie.





CALIDO dispose d'un tiroir réfrigérant pour maintenir les draps de massage ou les produits frais; de plus elle dispose d'un compartiment pour réchauffer les serviettes et d'un plateau pour réchauffer les crèmes, cires, pierres ou autres. CALIDO dispose d'une importante surface de supports grâce, aussi, à un plateau amovible qui la rend peut encombrante et, en même temps, versatile. Elle est posée sur quatre roulettes pour un équilibre parfait et une grande facilité de déplacement. Grâce à une télécommande, CALIDO peut éclairer la pièce avec la couleur souhaitée par le client ou celle la plus adaptée au traitement.

Si d'autres équipements de la gamme Iso Benessere se trouvent dans la même pièce, la couleur de la lumière émise par CALIDO peut être coordonnée par une connexion sans fil de manière à ce que chaque équipement diffuse une lumière de même couleur.

CARACTERISTIQUES TECHNIQUES

Calido est fourni dans deux versions de couleur : bois naturel/bois blanc ou bois naturel/bois de Wengé

Poids 55kg
Voltage 230V±10%, 50/60Hz N~
Dimensions Largeur: 60 cm
Hauteur: 85 cm
Profondeur: 73 cm

-  *Système de refroidissement des serviettes de massage*
-  *Double système de chauffage pour draps massage et pour produits utilisés*
-  *Télécommande pour gestion autonome du système de chromothérapie*
-  *Système de synchronisation des couleurs avec les équipements de la ligne Iso Benessere.*
-  *Bouton pour allumage et arrêt des fonctions, en mode autonome*

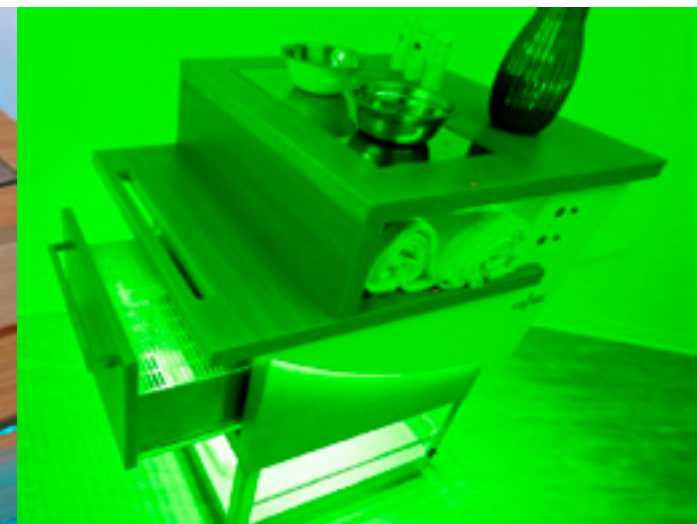

LUMINA

Cloison d'étagères scintillantes



LUMINA

Cloison d'étagères scintillantes

La cloison équipée Iso Benessere qui personnalise la pièce spa. L'émotion et le bien-être représentant ce que chaque client recherche, nous avons pensé à créer cette cloison équipée qui sublime chaque pièce par sa lumière et ses couleurs.

LUMINA est un meuble équipé d'un système de chromothérapie commandé par télécommande. Allumé, il fait étinceler toute pièce dans laquelle il se trouve de la couleur choisie pour le client ou la plus adaptée au traitement effectué. L'espace peut ainsi varier chaque jour en fonction du client. Les étagères en plexiglas se transforment en plateaux de lumière colorée qui mettent en valeur tout ce qui y est présenté.

LUMINA est facile à installer, à entretenir et à nettoyer.

L'équipement de base de LUMINA prévoit cinq étagères et quatre tiroirs. Si d'autres équipements de la gamme Iso Benessere se trouvent dans la même pièce, la couleur de la lumière émise par LUMINA peut être coordonnée par une connexion sans fil de manière à ce que chaque équipement diffuse une lumière de même couleur. Elle peut ainsi être associée et coordonnée avec ACUA, CRYSTALS, SENSO, SABBIA, VIVALDI, SPOT, CALIDO et tout autre équipement Iso Benessere dont les murs de sel d'Himalaya.



 Télécommande pour gestion autonome du système de chromothérapie

 Système de synchronisation des couleurs avec les équipements de la ligne Iso Benessere.

OPTIONS

Ajout d'une vasque en verre et d'un robinet d'eau avec rétro éclairage de la table de support. LUMINA magnifie votre pièce en optimisant l'espace de travail grâce à une astucieuse arrivée d'eau pour donner – ou amplifier – une note SPA à votre environnement. Alimentation en eau et évacuation nécessaires dans la pièce.



CARACTERISTIQUES TECHNIQUES

Lumina est fourni dans deux versions de couleur: bois naturel/bois blanc ou bois naturel/bois de Wengé.

Poids 130kg
Voltage 230V±10%, 50/60Hz N~

Dimensions Largeur: 176 à 258 cm
Hauteur: 220 cm
Profondeur: 44 cm

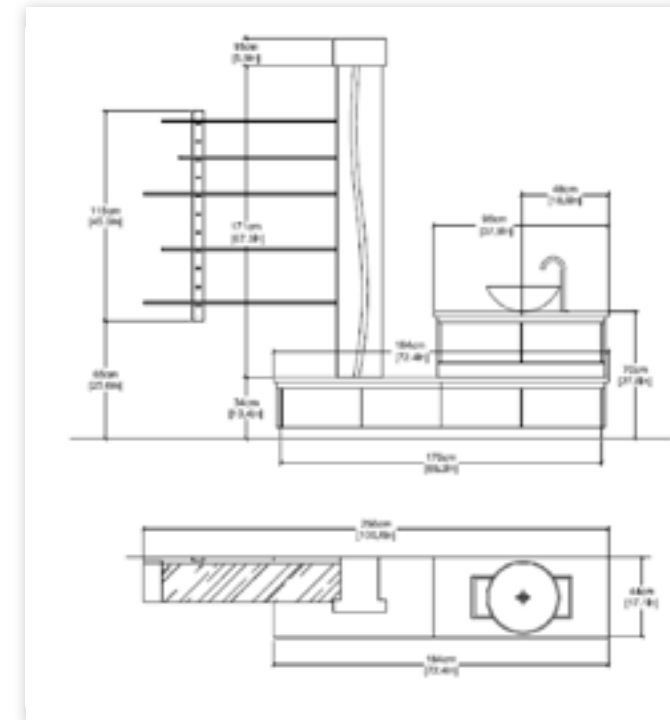

LUX_o

Module bronzant



LUXo, pour une nouvelle proposition de bronzage

Il permet de bronzer grâce à la qualité et à la puissance de 6 lampes Evolution Light, mais ce n'est pas un véritable solarium; il permet de bronzer debout, mais ce n'est pas une cabine; il permet de bronzer en position allongée mais ce n'est pas un lit: LUXo est le tout nouveau module bronzant à diffuseur d'arômes créé par I.SO Italia pour libérer le bronzage des règles de l'offre traditionnelle.

Grâce à ses caractéristiques uniques, à sa versatilité et à un encombrement des plus réduits, le module bronzant LUXo enrichit les prestations du centre esthétique de pointe, complète de façon prestigieuse et stimulante la proposition de beauté et de bien-être du spa et fournit à l'architecte un complément idéal, au niveau du design comme de l'efficacité, pour tout projet de Home Fitness.

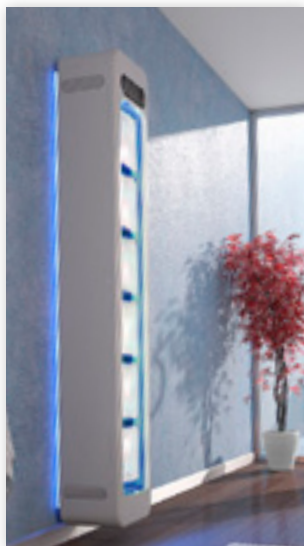

LUXo, élégant et incontournable

Blanc et personnalisable, intérieur chromé et filtres miroirs, LUXo séduit même lorsqu'il est éteint.

Élégant et incontournable sur son piédestal, il peut également être installé sans difficulté dans des locaux aux dimensions réduites.

La version murale "wall" ajoute au design, qui s'intègre dans toutes les solutions d'ameublement, la suggestion d'un fil de lumière bleutée sur tout le pourtour du module.

Suspendu horizontalement, il peut être positionné à des hauteurs variables grâce à une télécommande des plus pratiques. Les consommations réduites, la puissance réglable, la facilité de maintenance - grâce à sa façade amovible - et la gestion par télécommande font de LUXo un choix idéal pour un bronzage très "easy".

CARACTERISTIQUES TECHNIQUES

Dimensions 36 x 212 x 29,5cm
Poids total 85 Kg version fixée sur le mur ou sur pied
 90 Kg version suspendue
 + 40 Kg version avec levage électrique

Lampes UV 6 lampes de 650W

Consommation 4,5 kW maximum - 19,5 A
 2,5 kW minimum - 11 A

Alimentation 230V±10%, 50/60Hz N



Ecran à cristaux liquides anti-reflets, préconfiguré pour connexion internet et contrôle à distance

Bouton de sélection de l'une des 4 durées d'exposition en fonction du phototype de peau

Bouton d'arrêt d'urgence

Réglage électronique de l'émission d'air

Veille électronique pour une éventuelle rupture de filtre

Contrôle électronique de la ventilation du solarium

Contrôle de temps avec compteur digital et compteur mécanique

Diffuseur d'arômes

Façade d'inspection amovible

Fixation au plafond avec moteur électrique et télécommande

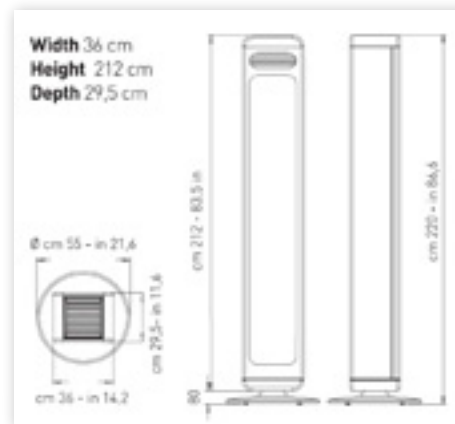



A VOTRE SERVICE DEPUIS 1995