



A VOTRE SERVICE DEPUIS 1995

HEINE

Catalogue général



A VOTRE SERVICE DEPUIS 1995

Adresse: Route de taillepied 44, 1095 Lutry, Suisse

Contact: +41 21 703 57 67

Email: direction@healthsport.ch
sales@healthsport.ch

site web: www.healthsport.ch

Instruments de médecine générale, O.R.L. & VET

Instruments d'ophtalmologie

Sets de diagnostic

Laryngoscopes

Dermatoscopes

Tensiomètres & stéthoscopes

Instruments de proctologie

Lampes d'examen

Loupes & lampes

Sources de courant & d'éclairage

Mallettes et étuis

**Éclairage de
meilleure qualité.
Rendu de couleur
toujours meilleur.
Grossissement
supérieur.
Nul doute.**

Otoscopes HEINE

Aperçu

Bien sûr que tous nos otoscopes sont exceptionnels. Ils se distinguent toutefois l'un de l'autre par quelques détails. Voici un récapitulatif de tous ces détails et de tous les avantages :



	BETA 400 F.O. Otoscope haut de gamme	BETA 200 F.O. Otoscope standard	K180 F.O. Otoscope standard	mini 3000 F.O. Otoscope de poche	mini 3000 Otoscope de poche
	Très détaillé	Vue d'ensemble rapide	Abordable	Compact + mobile	Compact + mobile
Niveau de détail	très élevé	élevé	bon	bon	suffisant
Fenêtre d'observation	verre		acrylique		
Grossissement	4,2x	3x			
Éclairage	F.O. LED ^{HQ}				direct LED ^{HQ}
Construction	métal		polycarbonate		
Options de poignée Source de courant	poignée à piles, poignée rechargeable USB, poignée rechargeable avec chargeur de table, EN 200 EN 200-1			poignée à piles	
Spéculums	spéculums réutilisables, spéculums à usage unique AllSpec				
Test pneumatique du tympan	raccord de soufflerie en place			test pneumatique possible, raccord de soufflerie nécessaire	-
Page de catalogue	7	9	11	13	18

Otoscope HEINE BETA® 400 LED F.O.

**En bref : notre instrument haut de gamme
avec un grossissement 4,2 x**



Une durabilité exceptionnelle combinée à notre grossissement 4,2 x le plus élevé. Éclairage particulièrement lumineux grâce à la LED^{HQ}. Les otoscopes BETA sont le résultat d'une optimisation et d'un développement constants jusque dans les moindres détails – pour lesquels nous ne laissons rien au hasard.

VUE EXTRÊMEMENT DÉTAILLÉE

- ▶ Identification aisée des structures anatomiques et des corps étrangers grâce au grossissement 4,2 x
- ▶ Très bonne représentation spatiale grâce à une grande profondeur de champ
- ▶ Images nettes sur les bords grâce aux lentilles de précision
- ▶ Rendu fidèle des couleurs
- ▶ Éclairage uniforme et sans ombres grâce à la technologie des fibres optiques
- ▶ Particulièrement lumineux grâce à la LED^{HQ}

LONGÉVITÉ EXTRÊME

- ▶ Boîtier métallique solide
- ▶ Lentilles en verre résistantes aux rayures
- ▶ Qualité d'affichage constante
- ▶ Il n'est pas nécessaire de changer les ampoules grâce à la LED^{HQ}

UTILISATION INTUITIVE

- ▶ Commande pratique au doigt
- ▶ Luminosité toujours optimale grâce à la gradation continue brevetée
- ▶ Instrumentation facile grâce à un système optique pivotant intégré
- ▶ Retraitement hygiénique sûr
- ▶ Test pneumatique du tympan au moyen d'un raccord de soufflerie intégré

ALIMENTATION ÉLECTRIQUE FLEXIBLE

- ▶ Batterie rechargeable : avec USB ou chargeur de table
- ▶ Transformateur mural EN 200 | EN 200-1
- ▶ Piles remplaçables

- ▶ **Un spéculum pour un avenir meilleur.** HEINE AllSpec spéculums à usage unique en plastique recyclé. Pour en savoir plus, voir [page 15](#)

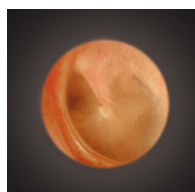

Otoscope BETA 400 LED F.O.
avec grossissement 4,2 x

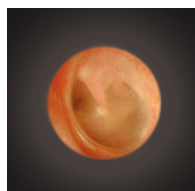

Otoscope conventionnel

Otoscope HEINE BETA® 400 LED F.O.

Sets | kits de diagnostic

Set contient : otoscope BETA 400 LED F.O.,

1 jeu de 4 spéculums réutilisables, 10 AllSpec spéculums à usage unique 4 mm Ø, étui rigide



[01]

	2,5V LED	3,5V LED
BETA poignée à piles	B-143.10.118	-
BETA4 USB poignée rechargeable avec câble USB et bloc d'alimentation enfichable	-	B-143.28.388
BETA4 NT poignée rechargeable avec chargeur de table NT4 [01]	-	B-143.24.420

Kit contient : otoscope BETA 400 LED F.O.,

10 AllSpec spéculums à usage unique 4 mm Ø



[02]

	2,5V LED	3,5V LED
BETA poignée à piles	B-010.10.118	-
BETA4 USB poignée rechargeable avec câble USB et bloc d'alimentation enfichable [02]	-	B-010.28.388
BETA4 NT poignée rechargeable avec chargeur de table NT4	-	B-010.24.420

- ▶ Vous trouverez des informations sur nos sets et kits de diagnostics en pages [66-70](#).
- ▶ Pour plus d'informations sur les poignées à piles ou rechargeables HEINE et le transformateur mural EN 200, voir pages [140-148](#).

Otoscope HEINE BETA® 200 LED F.O.

Instrument standard pour une vue d'ensemble rapide



Longévité exceptionnelle combinée à un grossissement optimal. Éclairage particulièrement lumineux grâce à la LED^{HQ}. Les otoscopes BETA sont le résultat d'une optimisation et d'un développement constants jusque dans les moindres détails – pour lesquels nous ne laissons rien au hasard.

VUE D'ENSEMBLE RAPIDE

- ▶ Très bonne représentation spatiale grâce à une profondeur de champ maximale
- ▶ Images nettes sur les bords et sans distorsion grâce à la fenêtre d'observation en verre à traitement multiple
- ▶ Grossissement 3x
- ▶ Rendu fidèle des couleurs
- ▶ Éclairage uniforme et sans ombres grâce à la technologie des fibres optiques
- ▶ Particulièrement lumineux grâce à la LED^{HQ}

LONGÉVITÉ EXTRÊME

- ▶ Boîtier métallique solide
- ▶ Lentilles en verre résistantes aux rayures
- ▶ Qualité d'affichage constante
- ▶ Il n'est pas nécessaire de changer les ampoules grâce à LED^{HQ}

UTILISATION INTUITIVE

- ▶ Commande pratique au doigt
- ▶ Luminosité toujours optimale grâce à la gradation continue brevetée
- ▶ Instrumentation aisée grâce à une fenêtre d'observation pivotante intégrée
- ▶ Retraitement hygiénique sûr
- ▶ Test pneumatique du tympan au moyen d'un raccord de soufflerie intégré

ALIMENTATION ÉLECTRIQUE FLEXIBLE

- ▶ Batterie rechargeable : avec USB ou chargeur de table
- ▶ Transformateur mural EN 200 | EN 200-1
- ▶ Piles remplaçables
- ▶ **Un spéculum pour un avenir meilleur.** HEINE AllSpec spéculums à usage unique en plastique recyclé. Pour en savoir plus, voir [page 15](#)

Otoscope HEINE BETA® 200 LED F.O.

Sets | kits de diagnostic

Set contient : otoscope BETA 200 LED F.O.,

1 jeu de 4 spéculums réutilisables, 10 AllSpec spéculums à usage unique 4 mm Ø, étui rigide



[01]

	2,5V LED	3,5V LED
BETA poignée à piles	B-141.10.118	-
BETA4 USB poignée rechargeable avec câble USB et bloc d'alimentation enfichable	-	B-141.28.388
BETA4 NT poignée rechargeable avec chargeur de table NT4 [01]	-	B-141.24.420



[02]

Kit contient : otoscope BETA 200 LED F.O.,

10 AllSpec spéculums à usage unique 4 mm Ø

	2,5V LED	3,5V LED
BETA poignée à piles	B-011.10.118	-
BETA4 USB poignée rechargeable avec câble USB et bloc d'alimentation enfichable [02]	-	B-011.28.388
BETA4 NT poignée rechargeable avec chargeur de table NT4	-	B-011.24.420

- ▶ Vous trouverez des informations sur nos sets et kits de diagnostics en pages [66-70](#).
- ▶ Pour plus d'informations sur les poignées à piles ou rechargeables HEINE et le transformateur mural EN 200, voir pages [140-148](#).

Otoscope HEINE K180 LED F.O.

Instrument standard pour les utilisateurs soucieux de leur budget



Otoscope avec éclairage xénon halogène et technologie à fibres optiques.
Boîtier en polycarbonate léger et résistant aux chocs.

VUE DÉTAILLÉE

- ▶ Image nette et sans distorsion grâce à la fenêtre d'observation en acrylique
- ▶ Grossissement 3 x
- ▶ Rendu fidèle des couleurs
- ▶ Éclairage uniforme et sans ombres grâce à la technologie des fibres optiques
- ▶ Particulièrement lumineux grâce à la LED^{HQ}

LONGÉVITÉ PARTICULIÈRE

- ▶ Boîtier robuste en polycarbonate
- ▶ Léger, mais durable

UTILISATION INTUITIVE

- ▶ Commande pratique au doigt
- ▶ Luminosité toujours optimale grâce à la gradation continue
- ▶ Instrumentation aisée grâce à une fenêtre d'observation pivotante intégrée
- ▶ Retraitement hygiénique sûr
- ▶ Test pneumatique du tympan au moyen d'un raccord de soufflerie intégré

ALIMENTATION ÉLECTRIQUE FLEXIBLE

- ▶ Batterie rechargeable : avec USB ou chargeur de table
 - ▶ Transformateur mural EN 200 | EN 200-1
 - ▶ Piles remplaçables
- ▶ **Un spéculum pour un avenir meilleur.** HEINE AIISpec spéculums à usage unique en plastique recyclé. Pour en savoir plus, voir [page 15](#)

Otoscope HEINE K180 LED F.O.

Sets | kits de diagnostic



Set contient : otoscope K180 LED F.O.,
1 jeu de 4 spéculums réutilisables, étui souple

	2,5V LED	3,5V LED
BETA poignée à piles	B-181.10.118	-
BETA4 USB poignée rechargeable avec câble USB et bloc d'alimentation enfichable [01]	-	B-181.28.388



[01]

Kit contient : otoscope K180 LED F.O. avec

	2,5V LED
BETA poignée à piles [02]	B-012.10.118



[02]

- ▶ Vous trouverez des informations sur nos sets et kits de diagnostics en pages [66-70](#).
- ▶ Pour plus d'informations sur les poignées à piles ou rechargeables HEINE et le transformateur mural EN 200, voir pages [140-148](#).

Otoscope HEINE mini 3000® LED F.O.

La qualité HEINE en format de poche



Otoscope compact à l'éclairage particulièrement clair et au rendu authentique des couleurs grâce à la LED^{HQ} (pas de changement d'ampoule). Design exclusif. Boîtier robuste. Toujours à portée de main. Disponible en noir ou en bleu. Impossible de faire beaucoup plus dans un si petit boîtier.

UTILISATION INTUITIVE

- ▶ Toujours à portée de main grâce à un clip de fixation pratique
- ▶ S'éteint automatiquement dès qu'il est fixé à la blouse
- ▶ Instrumentation facile. Fenêtre d'observation intégrée pivotante
- ▶ Test pneumatique du tympan au moyen d'un raccord de soufflerie intégré
- ▶ Robuste et antidérapant grâce à la poignée de haute qualité

VUE DÉTAILLÉE

- ▶ Images très nettes, réflexion minimale
- ▶ Grossissement 3 x
- ▶ Rendu fidèle des couleurs
- ▶ Éclairage uniforme et sans ombres grâce à la technologie des fibres optiques
- ▶ Particulièrement lumineux grâce à la LED^{HQ}

- ▶ **Un spéculum pour un avenir meilleur.** HEINE AllSpec spéculums à usage unique en plastique recyclé. Pour en savoir plus, voir [page 15](#)



Otoscope HEINE mini 3000® LED F.O.

Sets | kits de diagnostic

Set|kit contient : Otoscope mini 3000 LED F.O.,

1 jeu de 4 spéculums réutilisables, 10 AllSpec spéculums à usage unique 4 mm Ø.

Au choix avec ou sans étui



[01]

	2,5V LED
Poignée à piles mini 3000 (avec piles), étui rigide [01]	D-885.20.021
Poignée à piles mini 3000 (avec piles), sans étui	D-008.70.120



[02]

Kit contient : Otoscope mini 3000 LED F.O.,

10 AllSpec spéculums à usage unique 4 mm Ø

	2,5V LED
Poignée à piles mini 3000 (avec piles) [02]	D-008.70.110

- ▶ Ces sets et kits sont également disponibles avec des instruments de couleur bleue ou noire. Prière de spécifier la couleur souhaitée dans votre commande.
- ▶ Vous trouverez des informations sur nos sets et kits de diagnostics en pages [66-70](#).

Spéculums à usage unique HEINE AllSpec en plastique recyclé

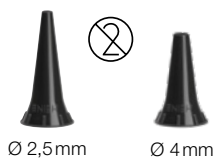

- ▶ La **qualité HEINE habituelle** qui permet d'économiser des tonnes de CO₂
- ▶ **Pour une fixation sécurisée à l'otoscope, une meilleure transmission de la lumière et une meilleure hygiène**
- ▶ **Qualité contrôlée.** Pas de surfaces anguleuses
- ▶ Pour en savoir plus sur notre action environnementale ici www.heine.com/csr



[01]



[02]



[03]



[04]

Spéculums à usage unique AllSpec pour otoscopes BETA 400, BETA 200, K180, mini 3000 F.O. et mini 3000

Carton avec 1 000 pièces, Ø 2,5 mm (enfants) [01]	B-000.11.128
Carton avec 1 000 pièces, Ø 4 mm (adultes)	B-000.11.127
Carton avec 10 cartons de 1 000 pièces, Ø 2,5 mm (enfants)	B-000.11.138
Carton avec 10 cartons de 1 000 pièces, Ø 4 mm (adultes)	B-000.11.137
Distributeur de spéculums de 250 pièces, Ø 2,5 mm (enfants) [02]	B-000.11.153
Distributeur de spéculums de 250 pièces, Ø 4 mm (adultes)	B-000.11.152
Carton avec 10 distributeurs de spéculums, Ø 2,5 mm (enfants), chacun avec 250 pièces	B-000.11.151
Carton avec 10 distributeurs de spéculums, Ø 4 mm (adultes), chacun avec 250 pièces	B-000.11.150

Distributeur de spéculums AllSpec incl. spéculums Ø 2,5 mm et 4 mm.

La bonne taille, visible et disponible immédiatement.

Un spéculum neuf et propre pour chaque patient.

Distributeur de spéculums AllSpec (2 x 50 spéculums) [03]	B-000.11.149
-----------------------------------------------------------	--------------

Adaptateur de spéculums pour BETA 100* et K100*

En métal. Sert d'adaptateur entre l'otoscope de diagnostic (BETA 100, K100) et les spéculums à usage unique AllSpec [04]	B-000.11.306
--------------------------------------------------------------------------------------------------------------------------	--------------

*Les instruments ne sont plus livrables.

♻️: Seulement pour usage unique.

Spéculums réutilisables pour une insertion plus sûre

- ▶ Nous recommandons d'utiliser des **spéculums pour otoscopes HEINE** pour une insertion plus sûre, **une meilleure transmission de la lumière et une meilleure hygiène**
- ▶ **Spéculums en plastique SANALON S résistant aux chocs avec surface lisse.** Facile à nettoyer. Désinfection par produits usuels, autoclavables jusqu'à 134 °C
- ▶ **Forme ergonomique.** Introduction indolore, non traumatisante



Spéculums réutilisables pour otoscopes BETA 400, BETA 200, K180, mini 3000 F.O. et mini 3000

1 jeu de 4 spéculums réutilisables (2,4 – 5 mm Ø)		B-000.11.111
	1 pièce	50 pièces
Spéculum réutilisable 2,4 mm Ø	B-000.11.107	B-000.11.207
Spéculum réutilisable 3,0 mm Ø	B-000.11.108	B-000.11.208
Spéculum réutilisable 4,0 mm Ø	B-000.11.109	B-000.11.209
Spéculum réutilisable 5,0 mm Ø	B-000.11.110	B-000.11.210

Articles complémentaires | accessoires pour otoscopes avec éclairage par fibres optiques (F.O.)

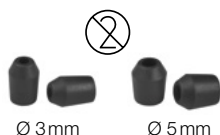

Spéculums souples : à enficher sur les spéculums. Protège le canal auditif

Spéculums à usage unique souple 3mm Ø, 40 pièces 1 carton	B-000.11.141
Spéculums à usage unique souple 5mm Ø, 40 pièces 1 carton	B-000.11.142

⊗: Seulement pour usage unique.



Tête d'otoscope BETA 400 LED F.O.	2,5V LED	3,5V LED
avec 4 spéculums réutilisables, sans poignée	B-001.11.401	B-008.11.401
sans poignée et sans accessoires	B-001.11.400	B-008.11.400



Tête d'otoscope BETA 200 LED F.O.	2,5V LED	3,5V LED
avec 4 spéculums réutilisables, sans poignée	B-001.11.501	B-008.11.501
sans poignée et sans accessoires	B-001.11.500	B-008.11.500



Tête d'otoscope K180 LED F.O.	2,5V LED	3,5V LED
avec 4 spéculums réutilisables, sans poignée	B-001.11.551	B-008.11.551
sans poignée et sans accessoires	B-001.11.550	B-008.11.550



Tête d'otoscope mini 3000 LED F.O.	2,5V LED
sans poignée et sans accessoires*	D-008.70.106

*Livrable en noir ou bleu. Veuillez indiquer la couleur souhaitée à la commande, sinon, la livraison s'effectuera dans la couleur standard noir.



Module LED ^{HQ}	2,5V LED	3,5V LED
pour BETA 400, BETA 200 et K180	X-028.88.132	X-008.88.133



[01]

Soufflerie pour test pneumatique	
soufflerie p. otoscop. BETA 400, BETA 200, K180, BETA 100*, K100*	B-000.11.240
soufflerie pour otoscopes mini 3000 F.O. avec raccord [01]	D-000.80.102
raccord de soufflerie pour mini 3000 F.O. [02]	D-000.80.101



[02]

*Les instruments ne sont plus livrables.

Otoscope HEINE mini 3000® LED

**La qualité HEINE en format de poche,
avec éclairage direct LED**



Otoscope compact avec éclairage direct LED. Rendu fidèle des couleurs, pas de changement de lampe. Design exclusif. Boîtier robuste. Toujours à portée de main. Disponible en noir ou en bleu. Impossible de faire beaucoup plus dans un si petit boîtier. Sauf pour notre otoscope mini 3000 LED F.O. otoscope.

UTILISATION INTUITIVE

- ▶ Toujours à portée de main grâce à un clip de fixation pratique
- ▶ S'éteint automatiquement dès qu'il est fixé à la blouse
- ▶ Instrumentation facile. Fenêtre d'observation intégrée pivotante
- ▶ Robuste et antidérapant grâce à la poignée de haute qualité
- ▶ Autonomie de 10 heures typique : Moins de changements de piles, durée de fonctionnement plus longue

VUE DÉTAILLÉE

- ▶ Élimine les reflets grâce au revêtement intérieur noir de la pièce de tête
- ▶ Images d'une grande netteté
- ▶ Grossissement 3x
- ▶ Rendu fidèle des couleurs
- ▶ Particulièrement lumineux grâce à la LED^{HQ}



- ▶ **Un spéculum pour un avenir meilleur.** HEINE AllSpec spéculums à usage unique en plastique recyclé. Pour en savoir plus, voir [page 15](#)

Otoscope HEINE mini 3000® LED

Sets | kits de diagnostic



[01]

Set | kit contient : Otoscope mini 3000 LED,

1 jeu de 4 spéculums réutilisables, 10 AllSpec spéculums à usage unique 4 mm Ø

	2,5V LED
Poignée à piles mini 3000 (avec piles), étui rigide [01]	D-856.20.021
Poignée à piles mini 3000 (avec piles), sans étui [02]	D-008.70.220
Poignée à piles mini 3000 (avec piles), sans étui, sans spéculums réutilisables	D-008.70.210



[02]

- ▶ Ces sets et kits sont également disponibles avec des instruments de couleur bleue ou noire. Prière de spécifier la couleur souhaitée dans votre commande.
- ▶ Vous trouverez des informations sur nos sets et kits de diagnostics en pages [66-70](#).

Articles complémentaires | accessoires pour otoscopes HEINE



Tête d'otoscope mini 3000 LED	2,5V LED
sans poignée et sans accessoires*	D-008.70.206

* Livrable en noir ou bleu. Veuillez indiquer la couleur souhaitée à la commande, sinon, la livraison s'effectuera dans la couleur standard noir.

Spéculums à baïonnette réutilisables pour BETA 100* et K100*



1 jeu de 5 spéculums auriculaires, 1 spéculum nasal	B-000.11.221
3 spéculums auriculaires, Ø 3,5 4,5 5,5 mm	B-000.11.222
spéculum auriculaire Ø 2,2 mm [01]	B-000.11.215
spéculum auriculaire Ø 2,8 mm	B-000.11.216
spéculum auriculaire Ø 3,5 mm	B-000.11.217
spéculum auriculaire Ø 4,5 mm	B-000.11.218
spéculum auriculaire Ø 5,5 mm	B-000.11.219
spéculum nasal Ø 10 mm [02]	B-000.11.220



Spéculums à usage unique UniSpec pour BETA 100* et K100*

carton avec 1 000 spéculums, Ø 2,5 mm (enfant) [03]	B-000.11.242
carton avec 1 000 spéculums, Ø 4 mm (adulte)	B-000.11.241
distributeur de spéculums UniSpec [04]	B-000.11.146

*Les instruments ne sont plus livrables.

⊗: Seulement pour usage unique.

HEINE mini-c lampe d'examen portable | mini-e Ear Light



Lampe d'examen robuste et de longue durée de vie, dans un format de poche compact. Une lumière brillante et concentrée – avec la LED^{HQ} unique.

- ▶ **Examen des yeux** en toute sécurité avec test photobiologique
- ▶ **Port confortable et ergonomique**
- ▶ **Couleurs naturelles et durée de vie quasi illimitée de la LED^{HQ}**
- ▶ **Extinction automatique dans la poche**
- ▶ **20000 cycles d'allumage/extinction garantis**
- ▶ Piles de rechange (type AAA)



[01]



[02]

mini-c mini-e kits	LED
mini-c lampe d'examen portable incl. piles [01]	D-008.73.109
mini-e Ear Light incl. piles [02] pour l'otoplastie. L'illuminateur auriculaire est utilisé pour contrôler le positionnement optimal des implants auditifs.	D-008.73.103

HEINE instruments de diagnostic vétérinaire O.R.L

Aperçu

Bien sûr que tous nos instruments spéciaux pour les vétérinaires sont exceptionnels. Ils se distinguent toutefois l'un de l'autre par quelques détails. Voici un récapitulatif de tous ces détails et de tous les avantages :



	Tête fendue G100	Otoscope BETA 200 VET F.O.
Construction	métal	
Grossissement	1,6x	2,5x
Eclairage	F.O. LED ^{HQ}	
Taille des instruments	professionnelle	
Options de poignée source de courant	poignée à piles, poignée rechargeable USB, poignée rechargeable avec chargeur de table, EN 200 EN 200-1	
Spéculums	spéculums en métal, longs et fermés, spéculums métalliques fendus, spéculums courts, fermés, spéculums UniSpec à us. unique VET avec adaptateur	VET spéculums réutilisables
Test pneumatique du tympan	–	raccord de soufflerie en place
Page de catalogue	23	25

Tête fendue HEINE G100 LED avec éclairage LED de qualité HEINE



Travail sans entrave pendant l'examen. Peut être combiné avec différents spéculums comme embouts. Tête avec construction métallique robuste et loupe pivotante résistante aux rayures pour une durée de vie exceptionnellement longue et un résultat d'examen de qualité constante. Éclairage particulièrement lumineux grâce à la LED^{HQ} (pas de changement de lampe).

VUE D'ENSEMBLE RAPIDE

- ▶ Instrumentation optimale avec grossissement et éclairage grâce à la tête fendue
- ▶ Grossissement 1,6 x
- ▶ Rendu fidèle des couleurs
- ▶ Éclairage uniforme grâce à la technologie des fibres optiques
- ▶ Particulièrement lumineux grâce à la LED^{HQ}

LONGÉVITÉ EXTRÊME

- ▶ Boîtier métallique solide
- ▶ Loupe pivotante résistante aux rayures
- ▶ Qualité d'affichage constante
- ▶ Il n'est pas nécessaire de changer les ampoules grâce à la LED^{HQ}
- ▶ Spéculums solidement fixés grâce à un double verrouillage

UTILISATION INTUITIVE

- ▶ Commande pratique au doigt
- ▶ Luminosité toujours optimale grâce à la gradation continue brevetée
- ▶ Retraitement hygiénique sûr

ALIMENTATION ÉLECTRIQUE FLEXIBLE

- ▶ Batterie rechargeable : avec USB ou chargeur de table
- ▶ Transformateur mural EN 200 | EN 200-1
- ▶ Piles remplaçables

Tête fendue HEINE G100 LED

Sets | kits de diagnostic

Set contient : tête fendue G100 LED,

1 jeu de spéculums longs, fermés (57 mm x 4 mm Ø, 65 mm x 6 mm Ø, 90 mm x 7 mm Ø), étui rigide



[01]

	2,5V LED	3,5V LED
BETA Poignée à piles [01]	G-112.10.118	-
BETA4 USB poignée rechargeable avec câble USB et bloc d'alimentation enfichable	-	G-112.28.388
BETA4 NT poignée rechargeable avec chargeur de table NT4	-	G-112.24.420



[02]

Kit contient : tête fendue G100 LED avec	3,5V LED
BETA4 USB poignée rechargeable avec câble USB et bloc d'alimentation enfichable [02]	G-010.28.388
BETA4 NT poignée rechargeable avec chargeur de table NT4	G-010.24.420

- ▶ Vous trouverez des informations sur nos sets et kits de diagnostics en pages [66-70](#).
- ▶ Pour plus d'informations sur les poignées à piles ou rechargeables HEINE et le transformateur mural EN 200, voir pages [140-148](#).

Otoscope HEINE BETA® 200 LED VET F.O.

Notre meilleur otoscope pour la médecine vétérinaire avec LED^{HQ}



L'instrument idéal pour l'examen des maladies du canal auriculaire des animaux. Longévité exceptionnelle combinée à un grossissement optimal. Éclairage particulièrement lumineux grâce à la LED^{HQ}. Les otoscopes HEINE BETA VET sont le résultat d'une optimisation et d'un développement constants jusque dans les moindres détails – pour lesquels nous ne laissons rien au hasard.

VUE D'ENSEMBLE RAPIDE

- ▶ Très bonne représentation spatiale grâce à une lentille en verre spécialement conçue pour la médecine vétérinaire
- ▶ Grossissement 2,5 x
- ▶ Rendu fidèle des couleurs
- ▶ Éclairage uniforme et sans ombres grâce à la technologie des fibres optiques
- ▶ Particulièrement lumineux grâce à la LED^{HQ}

LONGÉVITÉ EXTRÊME

- ▶ Boîtier métallique solide
- ▶ Fenêtre d'observation résistante aux rayures et de grande taille
- ▶ Qualité d'affichage constante
- ▶ Il n'est pas nécessaire de changer les ampoules grâce à la LED^{HQ}

UTILISATION INTUITIVE

- ▶ Commande pratique au doigt
- ▶ Luminosité toujours optimale grâce à la gradation continue brevetée
- ▶ Instrumentation aisée grâce à une fenêtre d'observation pivotante intégrée
- ▶ Retraitement hygiénique sûr
- ▶ Test pneumatique du tympan au moyen d'un raccord de soufflerie intégré

ALIMENTATION ÉLECTRIQUE FLEXIBLE

- ▶ Batterie rechargeable : avec USB ou chargeur de table
- ▶ Transformateur mural EN 200 | EN 200-1
- ▶ Piles remplaçables

Otoscope HEINE BETA® 200 LED VET F.O. Kits de diagnostic



Kit contient : Otoscope BETA 200 LED VET F.O. avec

	2,5V LED	3,5V LED
BETA poignée à piles	G-011.10.118	-
BETA4 USB poignée rechargeable avec câble USB et bloc d'alimentation enfichable [01]	-	G-011.28.388

Spéculums en métal, longs et fermés



[01] 57 mm
Ø 4 mm

[02] 170 mm
Ø 10 mm

- ▶ **Modèle métallique chromé de haute qualité.** Facile à nettoyer, désinfection et stérilisation par tous les procédés usuels
- ▶ **Deux fentes de verrouillage.** Bonne fixation sur la tête de l'instrument

Spéculums en métal, longs, et fermés pour tête fendue G100|G100 LED

Longueur 57 mm, Ø 4 mm [01]	G-000.21.330
Longueur 65 mm, Ø 6 mm	G-000.21.331
Longueur 90 mm, Ø 7 mm	G-000.21.332
Longueur 170 mm, Ø 10 mm [02]	G-000.21.350

Spéculums métalliques fendus



65 mm
Ø 6 mm

90 mm
Ø 7 mm

- ▶ **Modèle métallique chromé de haute qualité.** Facile à nettoyer, désinfection et stérilisation par tous les procédés usuels
- ▶ **Paroi interne mate.** Atténuation des reflets
- ▶ **Ouverture à 60° avec bords bien arrondis.** Excellentes possibilités d'intervention, introduction non traumatisante
- ▶ **Deux fentes de verrouillage.** Bonne fixation sur la tête de l'instrument

Spéculums métalliques fendus pour tête fendue G100|G100 LED

Longueur 65 mm, Ø 6 mm	G-000.21.341
Longueur 90 mm, Ø 7 mm	G-000.21.342

Spéculums courts, fermés

- ▶ **Fabriqués en SANALON S, caractérisés par une surface lisse et une densité de matière élevée.** Aucune pénétration de souillures ou de germes, nettoyage facile. Désinfection par produits usuels, autoclavables jusqu'à 134 °C.
- ▶ **Profil adapté aux contours anatomiques.** Introduction sans douleur et non traumatisante
- ▶ **Paroi interne mate.** Atténuation des reflets
- ▶ **Bague métallique scellée avec deux fentes pour verouillage à baïonnette.** Bonne fixation sur la tête de l'instrument

Spéculums courts, fermés en SANALON S pour tête fendue G100|G100 LED et otoscope BETA 100 VET*



[01] Ø 2,2mm [02] Ø 5,5mm

1 jeu de 5 spéculums vétérinaires en SANALON S	G-000.21.316
Longueur 40mm, Ø 2,2 mm [01]	G-000.21.310
Longueur 40mm, Ø 2,8 mm	G-000.21.311
Longueur 40mm, Ø 3,5 mm	G-000.21.312
Longueur 40mm, Ø 4,5 mm	G-000.21.313
Longueur 40mm, Ø 5,5 mm [02]	G-000.21.314

*Les instruments ne sont plus livrables.

Spéculums réutilisables VET

Pour l'utilisation sur le BETA 100 VET*, un adaptateur VET [03] est nécessaire.

- ▶ **Fabriqués en SANALON S, caractérisés par une surface lisse et une densité de matière élevée.** Aucune pénétration de souillures ou de germes, nettoyage facile. Désinfection avec tous les produits usuels et stérilisation en autoclave jusqu'à 134 °C
- ▶ **Profil adapté aux contours anatomiques.** Introduction sans douleur et non traumatisante
- ▶ **Came de verrouillage fonctionnelle.** Bonne fixation sur l'otoscope
- ▶ **Deux fentes de verrouillage.** Bonne fixation sur la tête de l'instrument



[01] Ø 4mm [02] Ø 9mm



[03]

Spéculums réutilisables en SANALON S pour BETA 200 VET|BETA 100 VET*

1 jeu de 3 spéculums réutilisables en SANALON S	G-000.21.213
Longueur 61 mm, Ø 4mm [01]	G-000.21.210
Longueur 61 mm, Ø 6mm	G-000.21.211
Longueur 61 mm, Ø 9mm [02]	G-000.21.212
Adaptateur pour spéculums réutilisables VET [03]	G-000.21.214

Spéculums HEINE UniSpec® à usage unique



Ø 2,5mm



[04]

Pour utilisation avec la tête fendue G100|G100 LED, l'adjonction de l'adaptateur [04] est indispensable.

- ▶ **Pas de nettoyage.** Gain de temps
- ▶ **Hygiène assurée.** Pas de transmission de germes
- ▶ **Conditionnement pratique de 1000 unités par carton.** Prix avantageux
- ▶ **Conception originale HEINE.** Bonne fixation sur la tête de l'instrument



[05]

Spéculums UniSpec à usage unique pour BETA 100 VET*, otoscope opératoire* et tête fendue G100|G100 LED

Carton de 1000 spéculums UniSpec à usage unique Ø 2,5mm	B-000.11.242
Carton de 1000 spéculums UniSpec à usage unique Ø 4mm	B-000.11.241
Adaptateur pour utilisation avec la tête fendue [04]	G-000.21.302
Distributeur de spéculums UniSpec [05]	B-000.11.146

*Les instruments ne sont plus livrables.

⊗: Seulement pour usage unique.

Articles complémentaires | accessoires

Instruments de diagnostic vétérinaire O.R.L

Spéculums à baïonnette réutilisables pour otoscope opératoire*



[01] Ø 2,2mm



[02] Ø 10mm

1 jeu de 5 spéculums auriculaires, 1 spéculum nasal	B-000.11.221
3 spéculums auriculaires Ø 3,5 4,5 5,5 mm	B-000.11.222
Spéculum auriculaire Ø 2,2mm [01]	B-000.11.215
Spéculum auriculaire Ø 2,8mm	B-000.11.216
Spéculum auriculaire Ø 3,5mm	B-000.11.217
Spéculum auriculaire Ø 4,5mm	B-000.11.218
Spéculum auriculaire Ø 5,5mm	B-000.11.219
Spéculum nasal Ø 10mm [02]	B-000.11.220



Ø 2,5mm



Ø 4mm

Spéculums à usage unique AllSpec en plastique recyclé pour BETA 100 VET* et otoscope opératoire*



[03]



[04]



[05]



[06]

Carton avec 1 000 pièces, Ø 2,5 mm [03]	B-000.11.128
Carton avec 1 000 pièces, Ø 4 mm	B-000.11.127
Carton avec 10 cartons de 1 000 pièces, Ø 2,5 mm (enfants)	B-000.11.138
Carton avec 10 cartons de 1 000 pièces, Ø 4 mm (adultes)	B-000.11.137
Distributeur de spéculums de 250 pièces, Ø 2,5 mm [04]	B-000.11.153
Distributeur de spéculums de 250 pièces, Ø 4 mm	B-000.11.152
Carton avec 10 distributeurs de spéculums, Ø 2,5 mm chacun avec 250 pièces	B-000.11.151
Carton avec 10 distributeurs de spéculums Ø 4 mm, chacun avec 250 pièces	B-000.11.150
Adaptateur pour spéculums à usage unique AllSpec [05]	B-000.11.306
Distributeur de spéculums AllSpec (2 x 50 spéculums) [06]	B-000.11.149

*Les instruments ne sont plus livrables.

⊗: Seulement pour usage unique.

Articles complémentaires | accessoires

Instruments de diagnostic veterinaire O.R.L



Tête fendue G100 LED	2,5V LED	3,5V LED
avec loupe pivotante, sans poignée	G-001.21.301	G-008.21.301



Tête d'otoscope BETA 200 VET LED F.O.	2,5V LED	3,5V LED
sans poignée et sans accessoires	G-001.21.250	G-008.21.250



Module LED ^{HQ}	2,5V LED	3,5V LED
pour G100 et BETA 200 VET	X-028.88.132	X-008.88.133



Loupe pivotante pour tête fendue G100	
Loupe pivotante, seule	G-000.21.209



Soufflerie pour test pneumatique	
Soufflerie pour otoscopes BETA 200 VET	B-000.11.240

► Pour plus d'informations sur les poignées à piles ou rechargeables HEINE et le transformateur mural EN 200, voir pages [140-148](#).





**Aider l'œil
humain,
c'est possible.**

HEINE ophtalmoscopes directs

Aperçu

Bien sûr que tous nos ophtalmoscopes sont exceptionnels. Ils se distinguent toutefois l'un de l'autre par quelques détails. Voici un récapitulatif de tous ces détails et de tous les avantages :



	BETA 200S	BETA 200	K180 Opt. 1	K180 Opt. 2	mini 3000
Système optique	asphérique		conventionnel		
Éclairage	LED ^{HQ}				
Diaphragmes					
Ajustement de réfraction	- 36 à +38D, 74 dioptries, une par pas, 28 lentilles	- 35 à +40D, 27 dioptries par pas, 27 lentilles			- 20 à +20D, 18 dioptries par pas, 18 lentilles
Type de protection contre la poussière	étanche à la poussière		protégé contre la poussière		
Élément de support en	aluminium		plastique		
Taille des instruments	professionnelle				compacte
Options de poignée source de courant	poignée à piles, poignée rechargeable USB, poignée rechargeable avec chargeur de table EN 200 EN 200-1				poignée à piles
Page de catalogue	36	38	40		42

Le « système optique asphérique » (AOS) HEINE

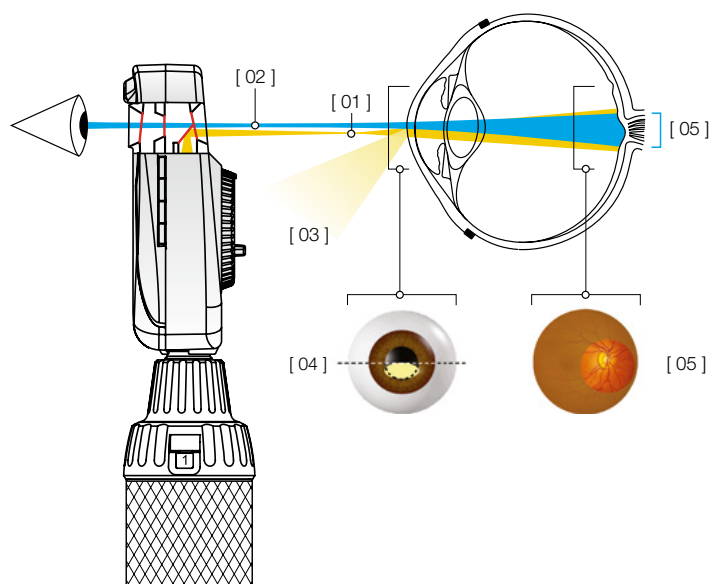

« Système Optique Asphérique » (AOS) exclusivité HEINE réduit les reflets de la cornée et de l'iris pour assurer une image claire et nette du fond d'œil.

- ▶ Faisceau d'éclairage elliptique plat, produit par le système optique asphérique [01]
- ▶ Faisceau d'observation [02]
- ▶ Réorientation des reflets de la cornée et de l'iris [03]
- ▶ Le faisceau d'éclairage elliptique entre par la moitié inférieure de la cornée. Le faisceau d'éclairage a été séparé du faisceau d'observation (Principe de Gullstrand). Tous les reflets sont déviés du faisceau d'observation grâce à la courbure réflexogène de la cornée. Grâce à la forme concentrée et plane du faisceau d'éclairage, un maximum de lumière pénètre au travers de la pupille [04]
- ▶ Une fois passée la chambre antérieure, le faisceau lumineux s'ouvre spectaculairement pour illuminer une grande surface de la rétine



Film HEINE AOS

Ophtalmoscope HEINE BETA® 200S LED d'une longévité exceptionnelle, idéal pour les petites pupilles



Diagnostic précis au premier coup d'œil. Ophtalmoscope direct avec système optique spécial assurant une image du fond de l'œil particulièrement claire et lumineuse. Robuste et maniable, idéal pour une utilisation mobile.

7 diaphragmes différents, le réglage adéquat pour toutes situations d'examen. Particulièrement clair et graduable grâce à la LED^{HQ} avec une durée de vie pratiquement illimitée, un changement d'ampoules n'est pas nécessaire.

DIAGNOSTIC SÛR

- ▶ Image claire, lumineuse et sans reflets grâce à l'AOS (système optique asphérique)
- ▶ Pas de reflets lumineux grâce à la séparation des faisceaux d'éclairage et d'observation
- ▶ L'adaptation précise de la tête d'instrument à l'orbite fait écran à la lumière ambiante
- ▶ Très bonne compensation de la réfraction grâce à 74 pas d'une dioptrie sur la roue de lentilles non continue (- 36 à + 38 D)
- ▶ D'où l'absence de sauts de dioptrie extrêmes
- ▶ Grâce au diaphragme micro-spot, convient aussi bien aux pupilles larges qu'aux pupilles non dilatées ou très petites
- ▶ 7 diaphragmes différents, également utilisables avec un filtre vert

ÉCLAIRAGE OPTIMAL

- ▶ Graduabilité brevetée et unique en continu entre 3 et 100 %
- ▶ Pas de lumière parasite grâce à la fenêtre d'observation multicouche encastrée
- ▶ Utile pour les examens de cristallin opacifié, car particulièrement lumineux grâce à la LED^{HQ}

DURABILITÉ PARTICULIÈRE

- ▶ Utilisation sans entretien grâce au design étanche à la poussière
- ▶ Résistance aux chocs grâce à un cadre en fonte d'aluminium qui enveloppe les composants optiques
- ▶ Pas de changement d'ampoules grâce à la LED^{HQ}
- ▶ 5 ans de garantie

FACILE À UTILISER

- ▶ Utilisation de l'instrument d'une seule main
- ▶ Flexibilité lors de l'examen grâce à un design ergonomique

ALIMENTATION ÉLECTRIQUE FLEXIBLE

- ▶ Batterie rechargeable : avec USB ou chargeur de table
- ▶ Transformateur mural EN 200 | EN 200-1
- ▶ Piles remplaçables

BETA 200S avec 7 diaphragmes



Filtre bleu, étoile de fixation avec coordonnées polaires, grand spot, petit spot, micro-spot, fente, demi-lune



Avec filtre vert

Ophtalmoscope HEINE BETA® 200S LED

Sets | kits de diagnostic

Set contient : ophtalmoscope BETA 200S LED, étui rigide



[01]

	2,5V LED	3,5V LED
BETA poignée à piles [01]	C-261.10.118	-
BETA4 USB poignée rechargeable avec câble USB et bloc d'alimentation enfichable	-	C-261.28.388
BETA4 NT poignée rechargeable avec chargeur de table NT4	-	C-261.24.420



[02]

Ophtalmoscope BETA 200S LED avec

	3,5V LED
BETA4 USB poignée rechargeable avec câble USB et bloc d'alimentation enfichable [02]	C-010.28.388

Set contient: ophtalmoscope BETA 200S LED et skiascope à fente BETA 200 LED, étui rigide



[03]

	2,5V LED	3,5V LED
BETA poignée à piles [03]	C-262.10.118	-
BETA4 USB poignée rechargeable avec câble USB et bloc d'alimentation enfichable	-	C-262.28.388
BETA4 NT poignée rechargeable avec chargeur de table NT4	-	C-262.24.420

- ▶ Pour plus d'informations sur l'skiascope HEINE BETA 200 LED, voir page [45](#).
- ▶ Vous trouverez des informations sur nos sets et kits de diagnostics en pages [66-70](#).
- ▶ Pour plus d'informations sur les poignées à piles ou rechargeables HEINE et le transformateur mural EN 200, voir pages [140-148](#).

Ophtalmoscope HEINE BETA® 200 LED d'une durabilité exceptionnelle



Diagnostic précis au premier coup d'œil. Ophtalmoscope direct avec système optique spécial assurant une image du fond de l'œil particulièrement claire et lumineuse. Robuste et maniable, idéal pour une utilisation mobile. 6 diaphragmes différents, le réglage adéquat pour toutes situations d'examen. Particulièrement clair et graduable grâce à la LED^{HQ} avec une durée de vie pratiquement illimitée, un changement d'ampoules n'est pas nécessaire.

DIAGNOSTIC SÛR

- ▶ Image claire, lumineuse et sans reflets grâce à l'AOS (système optique asphérique)
- ▶ Pas de reflets lumineux grâce à la séparation des faisceaux d'éclairage et d'observation
- ▶ L'adaptation précise de la tête d'instrument à l'orbite fait écran à la lumière ambiante
- ▶ Bonne compensation de la réfraction grâce à 27 pas d'une dioptrie sur la roue de lentilles non continue (- 35 à + 40 D)
- ▶ 6 diaphragmes différents, également utilisables avec un filtre vert

ÉCLAIRAGE OPTIMAL

- ▶ Graduabilité brevetée et unique en continu entre 3 et 100 %
- ▶ Pas de lumière parasite grâce à la fenêtre d'observation multicouche encastrée
- ▶ Particulièrement lumineux grâce à la LED^{HQ}

DURABILITÉ PARTICULIÈRE

- ▶ Utilisation sans entretien grâce au design étanche à la poussière
- ▶ Résistance aux chocs grâce à un cadre en fonte d'aluminium qui enveloppe les composants optiques
- ▶ Il n'est pas nécessaire de changer les ampoules grâce à la LED^{HQ}
- ▶ 5 ans de garantie

FACILE À UTILISER

- ▶ Utilisation facile de l'instrument d'une seule main
- ▶ Flexibilité lors de l'examen grâce à un design ergonomique

ALIMENTATION ÉLECTRIQUE FLEXIBLE

- ▶ Batterie rechargeable : avec USB ou chargeur de table
- ▶ Transformateur mural EN 200 | EN 200-1
- ▶ Piles remplaçables

BETA 200 avec 6 diaphragmes



Fente, étoile de fixation avec coordonnées polaires, filtre bleu, grand spot, petit spot, demi-lune



Avec filtre vert

Ophtalmoscope HEINE BETA® 200 LED

Sets | kits de diagnostic

Set contient : ophtalmoscope BETA 200 LED, étui rigide



[01]

	2,5V LED	3,5V LED
BETA poignée à piles [01]	C-144.10.118	-
BETA4 USB poignée rechargeable avec câble USB et bloc d'alimentation enfichable	-	C-144.28.388
BETA4 NT poignée rechargeable avec chargeur de table NT4	-	C-144.24.420



[02]

Kit contient: ophtalmoscope BETA 200 LED avec

	2,5V LED	3,5V LED
BETA poignée à piles [02]	C-011.10.118	-
BETA4 USB poignée rechargeable avec câble USB et bloc d'alimentation enfichable	-	C-011.28.388

Set contient: ophtalmoscope BETA 200 LED et skiascope à fente BETA 200 LED, étui rigide



[03]

	2,5V LED	3,5V LED
BETA poignée à piles [04]	C-145.10.118	-
BETA4 USB poignée rechargeable avec câble USB et bloc d'alimentation enfichable	-	C-145.28.388
BETA4 NT poignée rechargeable avec chargeur de table NT4	-	C-145.24.420

- ▶ Pour plus d'informations sur l'skiascope HEINE BETA 200 LED, voir page [45](#).
- ▶ Vous trouverez des informations sur nos sets et kits de diagnostics en pages [66-70](#).
- ▶ Pour plus d'informations sur les poignées à piles ou rechargeables HEINE et le transformateur mural EN 200, voir pages [140-148](#).

Ophtalmoscope HEINE K180 LED

Instrument standard pour les utilisateurs soucieux de leur budget



Ophtalmoscope robuste avec optique à faible réflexion pour un diagnostic sûr. Lumière blanche et claire, pour une image claire du fond de l'œil. Grande fonctionnalité et bon rapport qualité | prix.

DIAGNOSTIC FIABLE

- ▶ Représentation à faible réflexion grâce à une optique sphérique de précision
- ▶ Protection contre la lumière ambiante grâce à l'adaptation précise de la tête de l'instrument à l'orbite oculaire
- ▶ Bonne compensation de la réfraction grâce à 27 pas d'une dioptrie sur la roue de lentilles non continue (- 35 à + 40 D)
- ▶ 5 diaphragmes différents en 2 variantes

EXCELLENT ÉCLAIRAGE

- ▶ Convient aussi bien aux pupilles larges qu'aux pupilles non dilatées
- ▶ Particulièrement lumineux grâce à la LED^{HQ}

GRANDE DURABILITÉ

- ▶ Boîtier robuste en polycarbonate, protégé contre la poussière
- ▶ 5 ans de garantie

ALIMENTATION ÉLECTRIQUE FLEXIBLE

- ▶ Batterie rechargeable : avec USB ou chargeur de table
- ▶ Transformateur mural EN 200 | EN 200-1
- ▶ Piles remplaçables



Diaphragme n° 1

Fente, filtre vert, étoile de fixation avec coordonnées polaires, grand spot, petit spot



Diaphragme n° 2

Fente, filtre vert, filtre bleu, grand spot, petit spot

Ophtalmoscope HEINE K180 LED

Sets | kits de diagnostic

Set contient : ophtalmoscope K180 LED avec diaphragme n° 1, étui souple



[01]

	2,5V LED	3,5V LED
BETA poignée à piles [01]	C-182.10.118	-
BETA4 USB poignée rechargeable avec câble USB et bloc d'alimentation enfichable	-	C-182.28.388

Set contient : ophtalmoscope K180 LED avec diaphragme n° 2, étui souple



[02]

	2,5V LED	3,5V LED
BETA poignée à piles [02]	C-183.10.118	-
BETA4 USB poignée rechargeable avec câble USB et bloc d'alimentation enfichable	-	C-183.28.388

- ▶ Vous trouverez des informations sur nos sets et kits de diagnostics en pages [66-70](#).
- ▶ Pour plus d'informations sur les poignées à piles ou rechargeables HEINE et le transformateur mural EN 200, voir pages [140-148](#).

Ophtalmoscope HEINE mini 3000® LED

Qualité maximale aux dimensions minimales



Ophtalmoscope de poche moderne avec LED^{HQ}. Lumière concentrée et claire pour un éclairage optimal, une image brillante et un rendu précis des couleurs. Diaphragme avec étoile de fixation et filtre gris pour réduire la transmission lumineuse. Excellente optique et rendu optimal des couleurs pour une dimension très réduite, bien adaptée aux déplacements et aux visites. Peut être combiné avec le système mini 3000. Disponible en noir ou en bleu.

DIAGNOSTIC FIABLE

- ▶ Processus d'examen simple possible sans dilatation de la pupille
- ▶ Image claire et nette sur les bords avec un minimum de reflets
- ▶ 18 lentilles dans la plage de - 20 à + 20 D empêchent des écarts de réfraction plus importants
- ▶ Étoile de fixation incluant un filtre gris pour les patients sensibles à la lumière
- ▶ 5 diaphragmes différents

UTILISATION INTUITIVE

- ▶ S'éteint automatiquement dès qu'il est fixé à la blouse
- ▶ Commande pratique au doigt
- ▶ Poignée et pièce de tête en 2 parties, donc entretien facile et possibilité d'extension



Étoile de fixation, grand spot,
petit spot, demi-lune,
filtre vert

Ophtalmoscope HEINE mini 3000® LED

Sets | kits de diagnostic



[01]

Set contient : ophtalmoscope mini 3000 LED, étui rigide

	2,5V LED
poignée à piles mini 3000 (avec piles) [01]	D-885.21.021



[02]

Kit contient : ophtalmoscope mini 3000 LED

	2,5V LED
poignée à piles mini 3000 (avec piles) [02]	D-008.71.120

- ▶ Disponibles avec des poignées de couleur bleue ou noire. Prière de spécifier la couleur souhaitée dans votre commande. Si la couleur n'est pas indiquée, les instruments sont livrés en noir.
- ▶ Vous trouverez des informations sur nos sets et kits de diagnostics en pages [66-70](#).

Ophtalmoscopes HEINE

Articles complémentaires | accessoires



Tête d'ophtalmoscope BETA 200S LED	2,5V LED	3,5V LED
sans poignée et sans accessoires	C-001.30.120	C-008.30.120



Tête d'ophtalmoscope BETA 200 LED	2,5V LED	3,5V LED
sans poignée et sans accessoires	C-001.30.100	C-008.30.100



Tête d'ophtalmoscope K180 LED	2,5V LED	3,5V LED
avec diaphragme 1, sans poignée et accessoires	C-001.30.206	C-008.30.206
avec diaphragme 2, sans poignée et accessoires	C-001.30.207	C-008.30.207



Tête d'ophtalmoscope mini 3000 LED	2,5V LED
sans poignée et sans accessoires*	D-008.71.105

* Livrable en noir ou bleu. Si la couleur n'est pas indiquée, les instruments sont livrés en noir.



Module LED ^{HQ}	2,5V LED	3,5V LED
pour BETA 200S et BETA 200	X-028.88.134	X-008.88.135

► Pour plus d'informations sur les poignées à piles ou rechargeables HEINE et le transformateur mural EN 200, voir pages [140-148](#).

Skiascope HEINE BETA® 200 LED avec ParaStop®

Observation facile et rapide du reflet du fond de l'œil



Skiascope manuel pour une réfraction objective avec un éclairage LED^{HQ} absolument uniforme pour une bande lumineuse précise. Permet une observation facile et rapide du réflexe du fond de l'œil.

DIAGNOSTIC SÛR

- ▶ Mesure fiable de la réfraction de l'œil
- ▶ Reglage précis de la trajectoire du faisceau lumineux parallèle grâce au ParaStop
- ▶ Reflet du fond d'œil très clair et bien visible grâce à une bande très lumineuse et précise avec une largeur de trait de 1,1 mm (norme ISO 12865 < 1,5 mm) et une longueur de 35 mm
- ▶ Lumière particulièrement claire et uniforme par LED^{HQ}
- ▶ Graduabilité brevetée et unique en continu entre 3 et 100 %
- ▶ Lumière diffuse et les reflets internes éliminés par le filtre polarisant
- ▶ Influence de la lumière minimisée grâce à une bonne couverture de l'orbite oculaire

LONGÉVITÉ PARTICULIÈRE

- ▶ Durabilité exceptionnelle grâce aux éléments de commande en métal
- ▶ Sans entretien et étanche à la poussière
- ▶ LED^{HQ} avec une durée de vie virtuellement illimitée
- ▶ 5 ans de garantie

UTILISATION INTUITIVE

- ▶ Commande pratique au doigt
- ▶ Utilisation confortable avec le pouce grâce à un seul élément de commande pour la vergence et la rotation du trait
- ▶ Support pour fiches de fixation pour la sciascopie dynamique (en option)

ALIMENTATION ÉLECTRIQUE FLEXIBLE

- ▶ Batterie rechargeable : avec USB ou chargeur de table
- ▶ Transformateur mural EN 200 | EN 200-1
- ▶ Piles remplaçables

Skiascope HEINE BETA® 200 LED

Sets|kits de diagnostic

Set contient : skiascope à fente BETA 200 LED, étui rigide



[01]

	2,5V LED	3,5V LED
BETA poignée à piles	C-034.10.118*	-
BETA4 USB poignée rechargeable avec câble USB et bloc d'alimentation enfichable [01]	-	C-034.28.388
BETA4 NT poignée rechargeable avec chargeur de table NT4	-	C-034.24.420



[02]

Kit contient : skiascope à fente BETA 200 LED

	2,5V LED	3,5V LED
BETA poignée à piles	C-014.10.118	-
BETA4 USB poignée rechargeable avec câble USB et bloc d'alimentation enfichable [02]	-	C-014.28.388

Set contient: ophtalmoscope BETA 200S LED et skiascope à fente BETA 200 LED, étui rigide



[03]

	2,5V LED	3,5V LED
BETA poignée à piles [03]	C-262.10.118	-
BETA4 USB poignée rechargeable avec câble USB et bloc d'alimentation enfichable	-	C-262.28.388
BETA4 NT poignée rechargeable avec chargeur de table NT4	-	C-262.24.420

Set contient: ophtalmoscope BETA 200 LED et skiascope à fente BETA 200 LED, étui rigide



[04]

	2,5V LED	3,5V LED
BETA poignée à piles [04]	C-145.10.118	-
BETA4 USB poignée rechargeable avec câble USB et bloc d'alimentation enfichable	-	C-145.28.388
BETA4 NT poignée rechargeable avec chargeur de table NT4	-	C-145.24.420

Lampes à fente, à main HEINE HSL 150

La lampe à fente la plus légère de sa catégorie



Lampe à fente à main portable pour l'examen du segment antérieur de l'œil. Compacte et légère, idéale pour les situations où une lampe à fente conventionnelle n'est pas disponible ou peu pratique. Pour la médecine humaine et vétérinaire.

DIAGNOSTIC SÛR

- ▶ Taille de fente variable en continu de 0,2 mm x 10 mm à 4 mm x 14 mm
- ▶ Représentation détaillée grâce à un grossissement 6 x
- ▶ Filtre interférentiel bleu (FITC) activable pour l'examen de la cornée
- ▶ Transmission optimale de la lumière grâce à un optique multicouche
- ▶ Représentation précise grâce à une lumière blanche particulièrement claire, comparable à l'intensité lumineuse d'une lampe à fente classique
- ▶ Éclairage xénon halogène XHL

LÉGÈRE ET TRANSPORTABLE

- ▶ La tête ne pèse qu'environ 70 g
- ▶ Idéale pour les visites à domicile et une utilisation flexible

ALIMENTATION ÉLECTRIQUE FLEXIBLE

- ▶ Batterie rechargeable avec chargeur de table
- ▶ Piles remplaçables



[01]

Set contient : lampe à fente, à main HSL 150, étui tissu souple

	2,5V XHL
poignée à piles BETA SLIM [01]	C-252.10.105



[02]

Set contient : lampe à fente, à main HSL 150, ampoule de recharge, en étui rigide

	3,5V XHL
poignée recharg. BETA4 SLIM NT et chargeur de table NT4* [02]	C-266.20.471

*Chargeur de table NT4, avec insert réducteur inclus

- ▶ Pour plus d'informations sur les poignées à piles ou rechargeables HEINE et le transformateur mural EN 200, voir pages [140-148](#).

Lampe d'examen ophtalmologique HEINE

Pour l'examen du segment antérieur de l'œil et de la cornée, sous lumière focalisée



- ▶ **Petite et légère.** Très maniable
- ▶ **5 diaphragmes différents dans le champ d'éclairage.** Pour la recherche d'érosions, de points œdémateux et de corps étrangers
- ▶ **Focalisation précise des diaphragmes à une distance de 100 mm**

Kit contient : lampe d'examen ophtalmologique avec

	3,5V XHL
BETA4 USB poignée rechargeable avec câble USB et bloc d'alimentation enfichable [01]	C-018.27.388



Fente, trois diaphragmes circulaires de tailles différentes, filtre bleu pour examen par fluorescence



[01]

- ▶ Pour plus d'informations sur les poignées à piles ou rechargeables HEINE et le transformateur mural EN 200, voir pages [140-148](#).

Transilluminateur de Finoff HEINE Pour diaphanoscopie sclérale



Filtre bleu amovible. Pour examens par fluorescence.
Transilluminateur de Finoff avec

	3,5V LED
BETA4 USB poignée rechargeable avec câble USB et bloc d'alimentation enfichable [01]	C-019.27.388
BETA4 NT poignée rechargeable (sans chargeur de table NT4)	C-019.23.396



[01]

Articles complémentaires | accessoires

Instruments d'ophtalmologie HEINE



[01]

Tête de skiascope BETA 200 LED	2,5V LED	3,5V LED
sans poignée [01]	C-001.15.353	C-008.15.353



[02]

Cartes de fixation pour skiascope BETA 200 LED	
cartes de fixation avec support pour la skiascopie dynamique, sans instrument [02]	C-000.15.360

Module LED	2,5V LED	3,5V LED
pour skiascope BETA 200 [03]	X-028.88.130	X-008.88.131



[03]

Tête de lampe à fente, à main HSL 150		
sans poignée [04]	C-001.14.602	C-002.14.602



[04]

Loupe accessoire HSL 10 x pour HSL 150	
loupe accessoire grossissement 10 x, sans instrument [05]	C-000.14.606



[05]

Ampoule de recharge XHL xénon halogène	2,5V XHL	3,5V XHL
pour lampe à fente, à main HSL 150 [06]	X-001.88.098	X-002.88.099



[06]

► Pour plus d'informations sur les poignées à piles ou rechargeables HEINE et le transformateur mural EN 200, voir pages [140-148](#).

Articles complémentaires | accessoires

Instruments d'ophtalmologie HEINE



[01]

Tête de lampe d'examen ophtalmologique	2,5V XHL	3,5V XHL
sans poignée [01]	C-001.14.400	C-002.14.400



[02]

Ampoule de rechange XHL xénon halogène	2,5V XHL	3,5V XHL
pour lampe d'examen ophtalmologique [02]	X-001.88.032	X-002.88.047



[03]

Tête de transilluminateur de Finoff	3,5V LED
Finoff pour diaphanoscopie sclérale, sans poignée [03]	C-002.17.080

Diaphragme pour transilluminateur de Finoff

diaphragme avec filtre bleu pour transilluminateur de Finoff	C-000.17.081
--------------------------------------------------------------	---------------------

► Pour plus d'informations sur les poignées à piles ou rechargeables HEINE et le transformateur mural EN 200, voir pages [140-148](#).

Ophtalmoscopes indirects HEINE

Aperçu

Bien sûr que tous nos ophtalmoscopes indirects sont exceptionnels. Ils se distinguent toutefois l'un de l'autre par quelques détails.. Voici un récapitulatif de tous ces détails et de tous les avantages :



	OMEGA 600	OMEGA 500	SIGMA 250	SIGMA 250 M2
Système de réglage de la convergence et de la parallaxe	synchronisé		séparé	
Diaphragmes				
Filtres intégrés			filtre vert intégré dans la gamme de diaphragmes	
Éclairage	LED ^{HQ}			
Variante de supports	casque		S-FRAME monture de lunettes	
Plus d'articles	dispositif pour deuxième observateur, fiches d'examens		dispositif pour deuxième observateur, filtre bleu et filtre jaune, diffuseur, fiches d'examens	
Variante de produit	–	avec caméra intégrée	–	
Réglage d'intensité lumineuse	sur l'instrument; visionBOOST	sur l'instrument	sur la source de courant	
Source de courant mobile durée de fonctionnement	batterie rechargeable intégrés dans le casque typ. 8 heures	accu mPack UNPLUGGED sur casque typ. 7 heures, mPack typ. 13 heures	mPack mini typ. 11 heures	
Source de courant stationnaire	chargeur mural CW1, boîtier de chargement CC1, bloc d'alimentation E4-USBC	EN 50 transformateur de table mural, transformateur	–	
Page de catalogue	53	55	57	

Ophtalmoscope indirect HEINE OMEGA® 600

Plus de découvertes. Et plus léger



Vert éliminant le rouge,
bleu cobalt, jaune



Diffuseur HEINE, petit spot,
moyen et grand



[Film HEINE OMEGA 600
manipulation](#)

LE PLUS LÉGER OPHTALMOSCOPE INDIRECT HAUT DE GAMME JAMAIS RÉALISÉ

- ▶ Un confort maximal
- ▶ Ajustement personnalisable
 - ▷ Disposition ergonomique de tous les éléments de commande et de fonctionnement
 - ▷ Ajustable pour les droitiers et les gauchers
 - ▷ Fonction de basculement de l'unité optique

UN DIAGNOSTIC ULTRA PRÉCIS JUSQUE DANS LA PÉRIPHÉRIE EXTRÊME DU FOND DE L'ŒIL

- ▶ Diagnostic nettement amélioré grâce à l'unique visionBOOST, même en cas de cataracte avancée
- ▶ Une image du fond de l'œil plus nette grâce à une optique en verre de qualité supérieure
- ▶ Un éclairage brillant et uniforme du fond de l'œil avec un rendu réaliste des couleurs grâce à l'éclairage LED^{HQ} – avec des couleurs encore plus naturelles
- ▶ Excellente qualité d'image 3D grâce à la technologie stéréoscopique HEINE
 - ▷ Pour les pupilles dilatées et non dilatées
 - ▷ Également pour les prématurés et les bébés

UN INVESTISSEMENT PÉRENNE GRÂCE À UNE CONSTRUCTION ROBUSTE

- ▶ Optiques sans entretien et étanche à la poussière
- ▶ Durabilité légendaire de HEINE
- ▶ 5 ans de garantie

UN RETRAITEMENT SIMPLE ET HYGIÉNIQUE GRÂCE À SMOOTHSURFACE

- ▶ Pas d'ouvertures
- ▶ Électronique intégrée



Fonction de basculement de l'unité optique

Pour des interactions plus
pratiques avec les patients



Oculaires

Pour adapter au mieux votre
instrument à votre vue, vous
pouvez remplacer les oculaires
+2 D montés initialement par
des lentilles neutres 0 D
(fournies avec l'instrument)



Réglage de la largeur du casque

HEINE OMEGA® 600

Sets | kits

	Sets de OMEGA 600	LED
 [01]	set de chargeur mural OMEGA 600 : ophtalmoscope indirect (avec batterie et oculaire +2 D) [01], E4-USBC [02], oculaire 0 D*, chargeur mural CW1 [03]	C-008.33.612
 [02]	set de transport OMEGA 600 : ophtalmoscope indirect (avec batterie et oculaire +2 D), E4-USBC, oculaire 0 D*, sac de transport [04]	C-008.33.613
 [03]	set étudiant OMEGA 600 : ophtalmoscope indirect (avec batterie et oculaire +2 D), E4-USBC, oculaire 0 D*, miroir de second observateur TM2 [05], sac de transport [04]	C-008.33.614
 [04]	kit OMEGA 600 : ophtalmoscope indirect (avec batterie et oculaire +2 D) [01], E4-USBC, oculaire 0 D*	C-008.33.610
 [05] [06]	set de chargement OMEGA 600 : boîtier de chargement CC1, batterie rechargeable CB1 [06]	X-000.99.090

*Oculaires : Pour adapter au mieux votre instrument à votre vue, vous pouvez remplacer les oculaires +2 D montés initialement par des lentilles neutres 0 D (fournies avec l'instrument).

Ophtalmoscope indirect HEINE OMEGA® 500 LED

Le prédécesseur de l'OMEGA 600

L' OMEGA 500 satisfait de manière souveraine depuis des années les exigences les plus diverses grâce à sa technologie LED^{HQ} et un rendu des couleurs parfait.



Set contient : OMEGA 500, rhéostat sur bandeau HC 50L, câble de connexion cinch 50 fiches d'examen du fond d'œil, dispositif pour deuxième observateur, en mallette

	6V LED
transformateur à fiche pour rhéostat HC 50L	C-283.41.320
mPack avec transformateur à fiche (adaptateur angulaire 90°)	C-283.41.670



Set contient : OMEGA 500 UNPLUGGED, rhéostat sur bandeau HC 50L, 50 fiches d'examen du fond d'œil, dispositif pour deuxième observateur, en mallette

	6V LED
mPack UNPLUGGED et transformateur à fiche UNPLUGGED	C-284.41.670



[01]
sans mallette

Kit contient : OMEGA 500 UNPLUGGED, rhéostat sur bandeau HC 50L

	6V LED
Kit 5 : transformateur à fiche UNPLUGGED, 1 x mPack UNPLUGGED	C-008.33.535
Kit 6 : chargeur mural EN 50 UNPLUGGED, 2 x mPack UNPLUGGED	C-008.33.536
Kit 7 : chargeur mural EN 50 UNPLUGGED, 1 x mPack UNPLUGGED [01]	C-008.33.537

- ▶ La forme et la couleur des mallettes et des étuis peuvent différer.
- ▶ Pour plus d'information sur EN 50 UNPLUGGED et mPack UNPLUGGED voir page [152-153](#).

HEINE OMEGA® 500 avec caméra vidéo numérique DV1 Images numériques haute résolution du fond de l'œil

IMAGES NUMÉRIQUES HAUTE RÉOLUTION DU FOND DE L'ŒIL



Film HEINE
OMEGA 500 avec DV1

- ▶ **Résolution de 5 MP.** Pour l'enregistrement de vidéos ou de photos haute résolution des examens. Pas de distorsion d'image due à l'amélioration de la sensibilité de la caméra – compatible aussi pour l'examen des enfants prématurés. Parfait pour partager l'image observée par l'examineur avec un plus large public et pour expliquer le diagnostic aux patients
- ▶ **Interface et logiciel.** Se raccorde en USB 2.0 à n'importe quel ordinateur portable ou de bureau. Un programme logiciel d'enregistrement de vidéos et de photos est fourni
- ▶ **Caméra intégrée.** Le système de caméra intégré et le système optique de l'ophtalmoscope indirect sont réglés avec précision l'un par rapport à l'autre. Design robuste, étanche aux poussières. Pour la prise de clichés numériques, aucun autre réglage n'est nécessaire

Pour de plus informations voir www.heine.com/omega500dv1

OMEGA 500® avec DV1 sets | kits



Set contient : OMEGA 500 avec caméra vidéo numérique DV 1,
HC 50L rhéostat, câble USB 2.0, 50 fiches d'examen du fond d'œil, en mallette

	6V LED
mPack UNPLUGGED et transformateur à fiche	C-176.41.670



Kit contient : OMEGA 500 avec caméra vidéo numérique DV 1,
HC 50L rhéostat, câble USB 2.0. Sans mallette

	6V LED
mPack UNPLUGGED avec transformateur à fiche	C-008.33.561
2x mPack UNPLUGGED avec EN 50 UNPLUGGED	C-008.33.562

Ophtalmoscope indirect HEINE SIGMA® 250

Ophtalmoscope à montage sur lunettes – avec éclairage LED^{HQ}



L'ophtalmoscope indirect à lunettes pour toutes les tailles de pupille. En fonction de la taille de la pupille à examiner, vous pouvez régler de façon optimale la convergence et la parallaxe à l'aide de deux curseurs. Pour l'observation stéréoscopique parfaitement éclairée des tailles de pupilles jusqu'à 2 mm et de la périphérie.

Diaphragmes SIGMA 250



Grand spot, petit spot,
filtre vert

Diaphragmes SIGMA 250 M2



Grand spot, micro-spot,
filtre vert

Représentation schématique des différents réglages possibles :
grande pupille – petite pupille –
périphérie

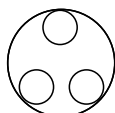

grande pupille



petite pupille



périphérie

- ▶ **Source d'alimentation mPack mini – Compact et légère avec une option de recharge USB.** Avec un poids de seulement 95 g et dimensions de 44x23x101 mm, ce chargeur mobile est environ 70 % plus petit et plus léger que le précédent. Typ. 11 heures d'alimentation électrique à l'intensité lumineuse maximale
- ▶ **À noter :** la compatibilité de SIGMA 250 est désormais limitée au mPack mini.
- ▶ **Très léger** – moins de 110g sans monture. Confortable et maniable
- ▶ **Il y a les LED. Et il y a les LED^{HQ}.** HEINE a défini un nouveau standard en exigeant le meilleur : du choix des matériaux à la finition, au réglage de l'intensité lumineuse, de la gestion thermique à l'indice de rendu de couleur qui doit être le plus élevé possible. **C'est ce que nous appelons une LED de qualité HEINE : soit en abrégé LED^{HQ} (de l'allemand : LED in HEINE Qualität)**
- ▶ **Monture légère.** Grâce à des fibres de carbone malléable, la monture est légère et offre une grande stabilité
- ▶ **Réglage vertical de $\pm 3^\circ$ du faisceau lumineux.** Élimine les reflets
- ▶ **Filtre interférentiel vert intégré.** Large spectre d'utilisation
- ▶ **Filtres amovibles bleu et jaune en option**
- ▶ **Petite ou grande ouverture**
- ▶ **Étanche à la poussière.** Pas d'entretien
- ▶ **Réglage asymétrique de l'écart interpupillaire de 47 à 72 mm.** S'adapte à la morphologie de l'utilisateur
- ▶ **Optique pivotante vers le haut.** Champ de vision libre
- ▶ **Avec monture de correction « clip-in »** pour verres correcteurs en option

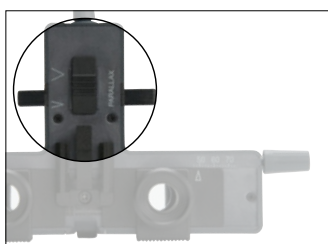

Réglage de la parallaxe



Réglage de la convergence

▶ Pour plus d'informations sur mPack mini, voir pages [156](#).

HEINE SIGMA® 250

Sets | kits



[01]

Set contient : SIGMA 250 avec S-FRAME montures de lunettes,
mPack mini avec E4-USB bloc d'alimentation enfichable et câble USB,
ceinture à clip mPack mini, dispositif pour deuxième observateur,
filtre bleu et filtre jaune, diffuseur, cordon de maintien, étui [01]

	LED
SIGMA 250	C-281.41.671
SIGMA 250 M2 (avec micro-spot diaphragmes au lieu du diaphragme petit spot)	C-279.41.671

Kit contient : SIGMA 250 avec S-FRAME montures de lunettes,
mPack mini avec E4-USB bloc d'alimentation enfichable et câble USB,
ceinture à clip mPack mini, cordon de maintien [02]



[02]

	LED
SIGMA 250	C-008.33.341
SIGMA 250 M2 (avec micro-spot diaphragmes au lieu du diaphragme petit spot)	C-008.33.346

► La forme et la couleur des mallettes et des étuis peuvent différer.

Ophtalmoscope indirect MONOCULAIRE à main HEINE

Ophtalmoscope monoculaire compact



Ophtalmoscope indirect monoculaire de taille réduite, pour l'examen ambulatoire.

- ▶ **Robuste construction métallique.** Grande longévité
- ▶ **Filtre interférentiel vert intégré.** Contrastes soutenus
- ▶ **Composants optiques en verre optique de haute qualité.** Image remarquable, luminosité élevée
- ▶ **Faisceau lumineux réglable.** Utilisable aussi en cas de pupilles étroites
- ▶ **Utilisation d'une seule main.** Commande aisée de toutes les fonctions avec un seul doigt
- ▶ **Loupe amovible +3 D.** Facilité d'accommodation pour presbyte, agrandissement de l'image du fond d'œil

Ophtalmoscope indirect MONOCULAIRE à main HEINE

Kits

Ophtalmoscope indirect MONOCULAIRE à main avec

	3,5V XHL
BETA4 USB poignée rechargeable avec câble USB et bloc d'alimentation enfichable	C-020.27.388
BETA4 NT poignée rechargeable avec chargeur de table NT4 [01]	C-020.23.420



[01]

- ▶ Pour plus d'informations sur les poignées à piles ou rechargeables HEINE et le transformateur mural EN 200, voir pages [140-148](#).

Œil artificiel pédagogique HEINE pour la skiascopie

L'œil artificiel pour la skiascopie est idéal pour l'entraînement et l'enseignement. Réglage précis du diamètre de la pupille et de la réfraction. L'encoche antérieure permet l'interposition de deux verres d'essai. La détermination des cylindres est réalisée à l'aide des valeurs angulaires.



- ▶ **Echelle** de 0° à 180° pour les cylindres
- ▶ **Diamètre pupillaire.** Réglable à 2, 3, 4, 5, 6, 8 mm
- ▶ **Lentille** achromatique en verre minéral. Distance focale $f = 32$ mm
- ▶ **Corps principal** en métal: stabilité, longévité
- ▶ **Axe d'inclinaison** variable

Œil artificiel

pour la skiascopie

C-000.33.011

Œil artificiel pédagogique HEINE pour l'ophtalmoscopie

Cet œil artificiel a été conçu pour des objectifs pédagogiques. C'est le premier œil artificiel réglable de HEINE qui reproduit fidèlement le système optique de l'œil humain. Solide, précis et pour applications diverses, il facilite l'apprentissage de l'ophtalmoscopie et l'entraînement au maniement de l'ophtalmoSCOPE



- ▶ **Diamètre pupillaire.** Réglable à 2, 3, 4, 5, 6, 8 mm
- ▶ **Lentille asphérique en verre minéral.** Distance focale $f = 18$ mm.
Courbure semblable à celle de la cornée humaine
- ▶ **Corps principal** en métal : Stabilité, longévité
- ▶ **Axe d'inclinaison** variable

Œil artificiel

pour l'ophtalmoscopie

C-000.33.010

Loupes asphériques d'ophtalmoscopie HEINE A.R. Avec traitement antireflet (A.R.)



- ▶ **Traitement anti-reflet par couches superposées.** Atténuation optimale des reflets
- ▶ **Optique respectant la courbure de la rétine.** Image plane et précise du fond d'œil, même en périphérie
- ▶ **Large diamètre de travail.** Image du fond d'œil nettement plus large, sans perte de grossissement
- ▶ **Surface asphérique.** Faible distorsion en périphérie

Loupe d'ophtalmoscopie avec étui

A.R. 30D Ø 46 mm	C-000.17.231
--------------------	--------------



[01]

Sacoche-combi | mallette



[02]

Sacoche-combi respectivement mallette pour ophtalmoscopes indirects binoculaires. Protection optimale des instruments grâce à l'insert profond en mousse dense.

Sacoche-combi|mallette *



[03]

sac de transport pour OMEGA 600 [01] (peut être portée en bandoulière ou en sac à dos)	C-080.00.000
-------------------------------------------------------------------------------------------	--------------



[04]

sacoche-combi [02] pour OMEGA 500	C-079.03.000
-----------------------------------	--------------

Mallette vide [03] pour OMEGA 500	C-079.00.000
-----------------------------------	--------------

étui pour SIGMA 250 (270 mm x 270 mm x 150 mm) [04]	C-000.32.553
-----------------------------------------------------	--------------

*La forme et la couleur des mallettes et des étuis peuvent différer.

Accessoires pour ophtalmoscopes indirects HEINE



[05]

Fiches d'examen

50 fiches d'examen du fond d'œil [05]	C-000.33.208
---------------------------------------	--------------

Articles complémentaires | accessoires

Ophtalmoscopes indirects HEINE



[01]

[02]



[03]



[04]



[04]



[05]



[06]

Ophtalmoscope OMEGA 600

CC1 boîtier de chargement [02]	X-000.99.091
CB1 batterie rechargeable [01]	X-007.99.687
bloc d'alimentation E4-USBC avec câble [03]	X-000.99.300
chargeur mural CW1 (sans OMEGA 600) [04]	X-095.17.320
miroir de second observateur TM2 [05]	C-000.33.212
sac de transport pour OMEGA 600 [06]	C-080.00.000

► Pour plus d'informations sur les sources de courant HEINE, voir page [150-151](#).

Articles complémentaires | accessoires

Ophtalmoscopes indirects HEINE



Ophtalmoscope OMEGA 500	6V LED
sur bandeau avec le HC 50 L rhéostat et câble de connexion cinch	C-008.33.502



[01]

Accessoires pour ophtalmoscope OMEGA 500

kit de mise à niveau avec module LED [01] et HC 50L [02]	X-008.16.325
----------------------------------------------------------	---------------------

module LED [01]	X-008.87.200
-----------------	---------------------



[02]

rhéostat sur bandeau HC 50L (sans transformateur à fiche)	X-095.16.325
-----------------------------------------------------------	---------------------

transformateur à fiche pour rhéostat sur bandeau HC 50L	X-095.16.330
---------------------------------------------------------	---------------------

dispositif pour deuxième observateur [03]	C-000.33.209
-------------------------------------------	---------------------

cordon de rallonge cinch-cinch, 2 m [04]	C-000.33.510
------------------------------------------	---------------------



[03]

câble de connexion cinch pour chargeur EN 50 mPack transformateur à fiche pour HC 50L, 1,6 m [05]	X-000.99.667
-------------------------------------------------------------------------------------------------------	---------------------

cordon de rallonge entre transformateur à fiche UNPLUGGED et mPack UNPLUGGED, 2 m [06]	X-000.99.668
----------------------------------------------------------------------------------------	---------------------



[04]

câble USB 2.0 pour OMEGA 500 avec DV1	X-000.99.206
---------------------------------------	---------------------



[05]



[06]

► Pour plus d'informations sur les sources de courant HEINE, voir page [150-156](#).

Articles complémentaires | accessoires

Ophtalmoscopes indirects HEINE



Ophtalmoscope SIGMA 250	LED
SIGMA 250 avec S-FRAME, cordon de maintien	C-008.33.340
SIGMA 250 M2 (avec micro-spot diaphragmes au lieu du diaphragme petit spot) avec S-FRAME, cordon de maintien	C-008.33.345



[01]



[02]



[03]



[04]



[05]



[06]

Accessoires pour ophtalmoscope SIGMA 250

dispositif pour deuxième observateur [01]	C-000.33.302
filtre bleu [02]	C-000.33.313
filtre jaune [03]	C-000.33.314
diffuseur [04]	C-000.33.315
étui pour filtres, vide [05]	C-000.33.316
monture de correction « clip-in » pour verres correcteurs [06]	C-000.32.309



[07]

Tête d'ophtalmoscope indirect MONOCULAIRE à main

avec loupe amovible +3 D et prolongement de support orbital, sans poignée

3,5V XHL

C-002.33.001

Accessoires pour ophtalmoscope indirect MONOCULAIRE à main

loupe +3 D, seule [07]	C-000.33.101
prolongement de support orbital pour porteur de lunettes, seul	C-000.33.104
ampoule de rechange XHL xénon halogène	X-002.88.050

► Pour plus d'informations sur les poignées à piles ou rechargeables HEINE et le transformateur mural EN 200, voir pages [140-148](#).

**Vos yeux n'en
croiront pas leurs
oreilles :
Sets de diagnostic
avec otoscope et
ophtalmoscope.**

Sets de diagnostic

Otoscope HEINE BETA® 400 LED F.O. et ophtalmoscope BETA® 200 LED

Set contient : otoscope BETA 400 LED F.O. et ophtalmoscope BETA 200 LED,
1 jeu de 4 spéculums réutilisables, 10 AllSpec spéculums à usage unique 4 mm Ø,
étui rigide



[01]

	2,5V LED	3,5V LED
BETA poignée à piles [01]	A-153.10.118	-
BETA4 USB poignée rechargeable avec câble USB et bloc d'alimentation enfichable	-	A-153.28.388



Kit contient : otoscope BETA 400 LED F.O. et ophtalmoscope BETA 200 LED,
1 jeu de 4 spéculums réutilisables,
10 AllSpec spéculums à usage unique 4 mm Ø

	3,5V LED
2x BETA4 NT poignée rechargeable avec chargeur de table NT4	A-153.24.422



Kit contient : transformateur mural EN 200,
otoscope BETA 400 LED F.O., ophtalmoscope BETA 200 LED

	3,5V LED
sans autres accessoires	A-095.12.218

► Pour plus d'informations : otoscope HEINE BETA 400 LED page 7,
ophtalmoscope HEINE BETA 200 LED page 38, poignées à piles ou rechargeables
HEINE et le transformateur mural EN 200, voir pages 140-148.

Sets de diagnostic

Otoscope HEINE BETA® 200 LED F.O. et ophtalmoscope BETA® 200 LED

Set contient : otoscope BETA 200 LED F.O. et ophtalmoscope BETA 200 LED,
1 jeu de 4 spéculums réutilisables, 10 AllSpec spéculums à usage unique 4 mm Ø,
étui rigide



[01]

	2,5V LED	3,5V LED
BETA poignée à piles	A-132.10.118	-
BETA4 USB poignée rechargeable avec câble USB et bloc d'alimentation enfichable [01]	-	A-132.28.388



Kit contient : otoscope BETA 200 LED F.O. et ophtalmoscope BETA 200 LED,
1 jeu de 4 spéculums réutilisables,
10 AllSpec spéculums à usage unique 4 mm Ø

	3,5V LED
2 x BETA4 NT poignée rechargeable avec chargeur de table NT4	A-132.24.422



Kit contient : transformateur mural EN 200,
otoscope BETA 200 LED F.O., ophtalmoscope BETA 200 LED

	3,5V LED
sans autres accessoires	A-095.12.219

► Pour plus d'informations : otoscope HEINE BETA 200 LED page 9,
ophtalmoscope HEINE BETA 200 LED page 38, poignées à piles ou recharge-
ables HEINE et le transformateur mural EN 200, voir pages 140-148.

Sets de diagnostic

Otoscope HEINE K180 LED F.O. et ophtalmoscope K180 LED

Set contient : otoscope K180 LED et ophtalmoscope K180 LED,
1 jeu de 4 spéculums réutilisables, étui rigide



[01]

	2,5V LED	3,5V LED
BETA poignée à piles [01]	A-279.10.118	-
BETA4 USB poignée rechargeable avec câble USB et bloc d'alimentation enfichable	-	A-279.28.388

Kit contient : transformateur mural EN 200,
otoscope K180 LED F.O., ophtalmoscope K180 LED



	3,5V LED
sans autres accessoires	A-095.12.220

► Pour plus d'informations : otoscope HEINE K180 LED page 11, ophtalmoscope HEINE K180 LED page 40, poignées à piles ou rechargeables HEINE et le transformateur mural EN 200, voir pages 140-148.

Sets de diagnostic

Otoscope HEINE mini 3000® LED et ophtalmoscope mini 3000® LED



Set contient : otoscope mini 3000 LED F.O. et ophtalmoscope mini 3000 LED,
1 jeu de 4 spéculums réutilisables, 10 AllSpec spéculums à usage unique 4mm Ø,
au choix avec ou sans étui

	2,5V LED
2 poignées à piles mini 3000 (avec piles)	D-886.11.021



Set contient : otoscope mini 3000 LED et ophtalmoscope mini 3000 LED,
1 jeu de 4 spéculums réutilisables, 10 AllSpec spéculums à usage unique 4mm Ø,
étui rigide

	2,5V LED
2 poignées à piles mini 3000 (avec piles)	D-872.11.021

► **Pour plus d'informations :**
otoscope HEINE mini 3000 LED F.O. page [13](#), otoscope HEINE mini 3000 LED page [18](#),
ophtalmoscope HEINE mini 3000 LED page [42](#).

Sets de diagnostic

Tête fendue HEINE G100 LED VET et ophtalmoscope BETA 200® LED

Set contient : tête fendue G100 LED, ophtalmoscope BETA 200 LED,
1 jeu de spéculums longs, fermés (57 mm x 4 mm Ø, 65 mm x 6 mm Ø et
90 mm x 7 mm Ø), étui rigide



[01]

	2,5V LED	3,5V LED
BETA poignée à piles	G-148.10.118	-
BETA4 USB poignée rechargeable avec câble USB et bloc d'alimentation enfichable	-	G-148.28.388
BETA4 NT poignée rechargeable avec chargeur de table NT4 [01]	-	G-148.24.420

► Pour plus d'informations : tête fendue HEINE G100 LED page 23,
ophtalmoscope HEINE BETA 200 LED page 38, poignées à piles ou rechargeables
HEINE et le transformateur mural EN 200, voir pages 140-148.

**Vous pouvez
compter sur nos
laryngoscopes.
Toujours.**

Vidéo laryngoscope HEINE visionPRO

Avec une très, très, très bonne qualité d'image

Pour une intubation rapide et fiable, une vue parfaite de la glotte est primordiale. Le vidéo laryngoscope HEINE visionPRO offre exactement cela grâce au écran HEINE allBRIGHT, unique au monde, même en cas de lumière ambiante très forte.

IMAGE LUMINEUSE ET NETTE

- ▶ Unique au monde : L'écran transflectif HEINE allBRIGHT s'adapte à la lumière ambiante, même la plus vive
- ▶ Excellent écran 3,2" dans un format portrait pratique
- ▶ Intubation sans reflet grâce à un angle d'affichage réglable
- ▶ Représentation réaliste des couleurs grâce à un traitement intelligent des images



ORIENTATION RAPIDE ET COMPLÈTE

- ▶ Champ de vision situationnel de la glotte et de l'anatomie environnante pertinente

EXTRÊMEMENT RÉSISTANT ET DURABLE

- ▶ Tête de poignée et cadre de l'écran en aluminium anodisé
- ▶ Poignée et bras de caméra en acier inoxydable
- ▶ Verre de couverture hautement protecteur

SÛR : L'ÉCRAN ET LA POIGNÉE PEUVENT ÊTRE SÉPARÉS POUR DE NOMBREUSES MÉTHODES DE RETRAITEMENT VALIDÉES

- ▶ Instrument assemblé : traitement de désinfection de bas niveau | par essuyage
- ▶ Poignée : de la désinfection par essuyage à l'immersion et à la stérilisation



Films HEINE visionPRO

ÉCOLOGIQUE ET ÉCONOMIQUE

- ▶ Lame fabriquée à partir de matériaux recyclés
- ▶ Batteries rechargeables



HEINE visionPRO Mac 3 lames de laryngoscope à usage unique fabriquée à partir de matériaux recyclés

Set visionPRO Mac

Vidéo laryngoscope visionPRO comprenant la poignée visionPRO HR1 Mac et l'unité d'affichage visionPRO DS1, la station de charge visionPRO CS1 avec alimentation électrique enfichable [01]

F-270.95.862

visionPRO Mac lames à usage unique

	10 pièces	50 pièces
Mac 2	F-000.22.242	F-000.22.252
Mac 3	F-000.22.243	F-000.22.253
Mac 4	F-000.22.244	F-000.22.254
HyMac 3	F-000.22.246	F-000.22.256



[01]

- ▶ Vous trouverez des informations sur les commandes et d'autres produits sur www.heine.com/fr/laryngoscopes

lames de laryngoscopes HEINE

Aperçu

Bien sûr que toutes nos lames de laryngoscopes sont exceptionnelles. Elles se distinguent toutefois l'une de l'autre par quelques détails. Voici un récapitulatif de tous ces détails et de tous les avantages :



	Classic+ Macintosh	Classic+ Miller	Classic+ Paed	XP Macintosh	XP Miller
Taille lames	0, 1, 2, 3, 3m, 4, 5	00, 0, 1, 2, 3, 4	0, 1	1, 2, 3, 4	0, 1, 2, 3, 4
Matière	acier inoxydable			polycarbonate	
Diamètre de faisceau de fibres optique en mm	4,3	3,7	4,3	-	
Retraitement	réutilisable, stérilisation sans démontage			⊗	
Recommandations	-			adapté pour températures ambiantes basses	
Garantie	10 ans garantie et 1 250 cycles en autoclave			⊗	
Page de catalogue	74	75		76	

⊗: Seulement pour usage unique.

Lames HEINE Classic+ F.O. Macintosh

Technologie fibre optique innovante pour une meilleure performance

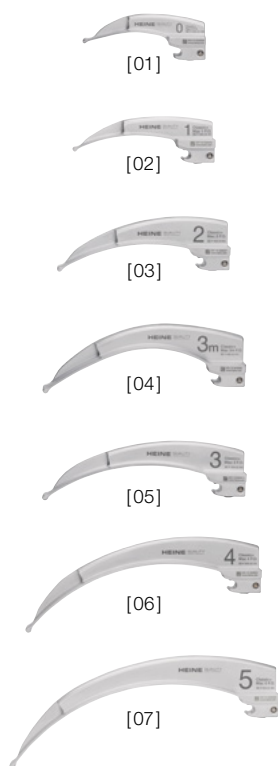

Notre technologie de fabrication innovante offre un meilleur éclairage et une plus grande longévité.

- ▶ **Les conducteurs à fibres optiques F.O. HEINE HiLite** contenant jusqu'à 6 500 fibres individuelles, spécialement conçus pour les applications d'anesthésie, ainsi qu'une dispersion lumineuse optimisée offrent le meilleur éclairage possible du pharynx même après 4 000 cycles de stérilisation. Pour une intubation simple et sûre
- ▶ **La conception d'une seule pièce en acier inoxydable chromé et anti-corrosion** rend la lame Classic+ F.O. encore plus résistante aux dommages dus à l'oxydation et | ou à la corrosion, susceptibles de résulter d'un usage intense du processus de retraitement
- ▶ **La forme nette sans bords ni angles** facile à nettoyer, désinfecter et stériliser
- ▶ **Les lames HEINE Classic+ F.O. n'ont pas de raccord à vis, pas de fibres optiques externes et pas d'ouvertures qui pourraient contaminer**
- ▶ **Conforme aux normes ISO 7376 avec toutes les poignées** (norme verte)
- ▶ **10 ans de garantie.** (Après 4 000 cycles en autoclave standard à 134 °C | 4 min., une luminosité d'au moins 1 000 lux. | après 1 250 cycles en autoclave standard à 134 °C | 18 min., une luminosité d'au moins 1 000 lux.)

Taille	Longueur totale	Longueur de lame	Largeur à l'extrémité distale	
Mac 0 [01]	82 mm	66 mm	9 mm	F-000.22.100
Mac 1 [02]	94 mm	78 mm	10 mm	F-000.22.101
Mac 2 [03]	114 mm	98 mm	14 mm	F-000.22.102
Mac 3m* [04]	134 mm	118 mm	14 mm	F-000.22.143
Mac 3 [05]	134 mm	118 mm	14 mm	F-000.22.103
Mac 4 [06]	155 mm	139 mm	15 mm	F-000.22.104
Mac 5 [07]	177 mm	161 mm	15 mm	F-000.22.105

* courbure plus prononcée



Lames HEINE Classic+ Miller et HEINE Paed F.O.

Technologie fibre optique innovante pour une meilleure lumière

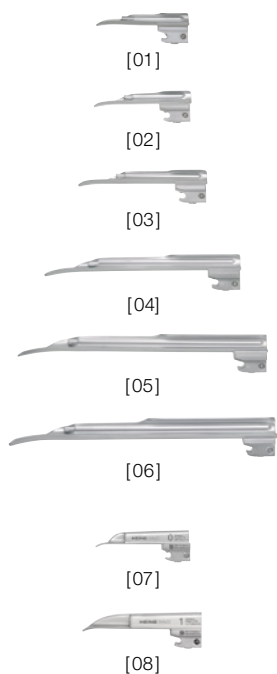

- ▶ **Lames Miller Classic+ avec leur nouveau profil, simplifient l'intubation.**
L'épaule raccourcie de la lame améliore de façon spectaculaire la vision de l'épiglotte et des cordes vocales. La lèvre distale de la lame présente une forme réellement non traumatique
- ▶ **Fibre optique F.O. HEINE HiLite, jusqu'à 6 500 micro-fibres** pour une meilleure transduction lumineuse et une longévité accrue
- ▶ **Le faisceau de fibres est protégé à ses deux extrémités contre toute détérioration d'ordre mécanique**
- ▶ **Les lames HEINE Classic+ F.O. n'ont pas de raccord à vis**, pas de fibres optiques externes et pas d'ouvertures qui pourraient contaminer
- ▶ **La forme nette sans bords ni angles** facile à nettoyer, désinfecter et stériliser
- ▶ **Conforme aux normes ISO 7376 avec toutes les poignées** (norme verte)
- ▶ **Construction de qualité** en acier inoxydable chromé anti-corrosion
- ▶ **10 ans de garantie.** (Après 4 000 cycles en autoclave standard à 134 °C | 4 min., une luminosité d'au moins 1 000 lux. | après 1 250 cycles en autoclave standard à 134 °C | 18 min., une luminosité d'au moins 1 000 lux.)
- ▶ **Les lames Paed HEINE** ont été spécialement conçues pour l'intubation des nouveau-nés et des enfants

Taille	Longueur totale	Longueur de lame	Largeur à l'extrémité distale	
Miller 00 [01]	76 mm	51 mm	10 mm	F-000.22.119
Miller 0 [02]	80 mm	55 mm	11 mm	F-000.22.120
Miller 1 [03]	100 mm	78 mm	12 mm	F-000.22.121
Miller 2 [04]	152 mm	130 mm	13 mm	F-000.22.122
Miller 3 [05]	192 mm	170 mm	13 mm	F-000.22.123
Miller 4 [06]	207 mm	185 mm	16 mm	F-000.22.124
Paed 0 [07]	82 mm	65 mm	12 mm	F-000.22.110
Paed 1 [08]	95 mm	78 mm	13 mm	F-000.22.111

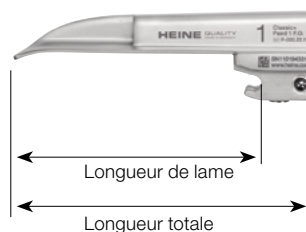
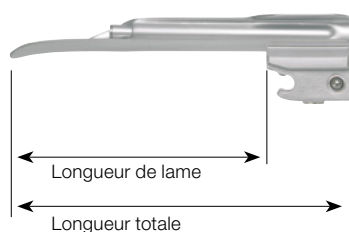

Lames de laryngoscope à usage unique HEINE XP

Les lames évitent les transmissions d'infections

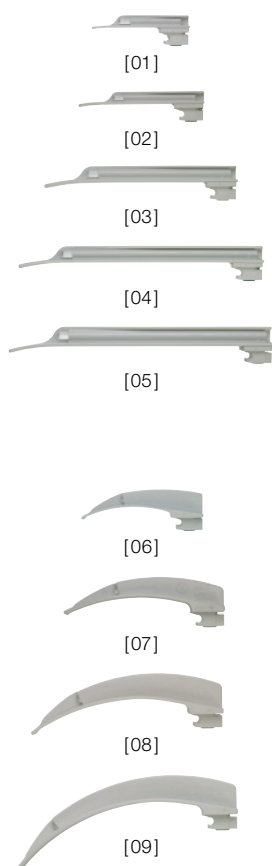

La lame de laryngoscope HEINE à usage unique correspond dans sa forme et ses dimensions à la lame HEINE Classic+, qui est aujourd'hui la lame à fibres optiques intégrées la plus utilisée au monde. La lame à usage unique XP évite surtout l'infection transmise d'un patient à l'autre.

- ▶ **Les lames évitent les transmissions d'infections**
- ▶ **Hygiéniques et sûres**
- ▶ **Transmission de lumière optimale** par transducteur de grande taille
- ▶ **Lumière très brillante** grâce à l'éclairage LED HEINE 2,5V ou 3,5V du boîtier de laryngoscope
- ▶ **Forme parfaitement étudiée des lames** : simplifie l'intubation
- ▶ **Risque de blessure réduit** avec bords soigneusement arrondis
- ▶ **Rigidité de torsion extrême**, pratiquement incassable
- ▶ **Les lames ne gèlent pas** et ne collent pas à la langue en cas de basse température.
- ▶ **S'adapte sur toutes les poignées F.O. standard** (ISO 7376 norme verte)

Lame XP	Longueur totale	Longueur de lame	Largeur à l'extrémité distale	
Miller 0 [01]	80mm	62mm	10mm	F-000.22.771*
Miller 1 [02]	104mm	85mm	10mm	F-000.22.772*
Miller 2 [03]	155mm	136mm	13mm	F-000.22.773*
Miller 3 [04]	195mm	177mm	13mm	F-000.22.774*
Miller 4 [05]	221mm	194mm	14mm	F-000.22.775*
Mac 1 [06]	90mm	72mm	9mm	F-000.22.761*
Mac 2 [07]	114mm	96mm	10mm	F-000.22.762*
Mac 3 [08]	134mm	116mm	14mm	F-000.22.763*
Mac 4 [09]	154mm	136mm	14mm	F-000.22.764*

* 25 lames à usage unique sous emballage individuel en carton distributeur.

⊗ : Seulement pour usage unique.

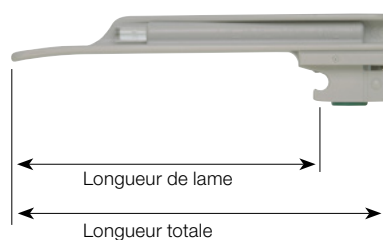

▶ Pour trousses de laryngoscopes d'urgence XP, voir page 84.

Coque de protection jetable HEINE XP

Evite toute transmission d'infections



La coque de protection jetable pour poignée de laryngoscope avec son culot de contact est alimentée par le boîtier de laryngoscope pour poignées standard HEINE F.O. largement répandue dans le monde. Le boîtier de laryngoscope peut être retiré parfaitement propre de la coque de protection après l'intubation.

Coque de protection jetable pour poignée de laryngoscope XP avec culot

sans boîtier de laryngoscope, paquet de 25 unités	F-000.22.926		
Boîtier de laryngoscope standard F.O.	2,5V	3,5V NiMH	3,5V Li-ion
avec éclairage LED et culot standard F.O.	F-008.22.858	F-008.22.868	–
avec éclairage LED et culot standard F.O.4 NT	–	–	F-008.22.893*

* Attention : Le boîtier de laryngoscope avec le culot HEINE F.O.4 NT ne peut être rechargé que dans le chargeur de table HEINE NT4. ☒ : Seulement pour usage unique.

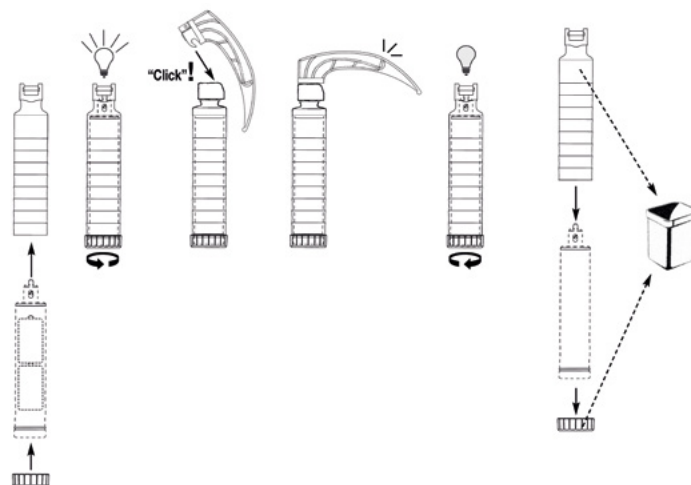

La coque de protection jetable XP est prévue pour être le « boîtier externe » des boîtiers de laryngoscope HEINE. Le boîtier de laryngoscope HEINE est placé dans la coque de protection jetable ; il suffit de tourner le culot pour que l'éclairage s'allume. Après utilisation, il suffit de dévisser le culot pour libérer le boîtier de laryngoscope qui est resté propre, puis de se débarrasser de la coque XP.

Poignée de laryngoscope HEINE EasyClean® LED

3 tailles de poignée disponibles :

STANDARD, SLIM et SHORT



STANDARD



SLIM



SHORT

La poignée de laryngoscope HEINE EasyClean LED a été développée pour permettre un reconditionnement encore plus simple, plus rapide et sûr en termes d'hygiène – sans démontage et assemblage fastidieux des batteries et de l'unité d'éclairage. Les techniciens SAV gagnent ainsi beaucoup de temps mais aussi un gain de temps nécessaire à la formation et la maintenance.

NETTOYAGE SIMPLE, RAPIDE ET SÛR

- ▶ **Le design en forme de vague** augmente la fiabilité de la désinfection par essuyage de la poignée après utilisation (« niveau intermédiaire »)
- ▶ **100 % étanche à l'eau.** Pour la désinfection par immersion (haut niveau de désinfection) ou les procédés de stérilisation basse température (STERRAD¹, VHP² (Steris)), il est inutile d'enlever les piles et l'unité d'éclairage à LED
- ▶ **Technologie LED autoclavable** : Il n'est pas nécessaire de retirer l'unité d'éclairage lors retraitement dans une autoclave

VUE PARFAITE

- ▶ **Il y a les LED. Et il y a les LED^{HQ}.** HEINE a défini un nouveau standard en exigeant le meilleur : du choix des matériaux à la finition, de l'intensité lumineuse et de la gestion thermique à l'indice de rendu de couleur qui doit être le plus élevé possible. **C'est ce que nous appelons une LED de Qualité HEINE : soit en abrégé LED^{HQ} (de l'allemand : LED in HEINE Qualität)**
- ▶ **Luminosité maximale** : 3 x plus claire qu'un éclairage halogène standard
- ▶ **Durée de vie presque infinie**

SÉCURITÉ SANS DÉFAUTS

- ▶ **Durée de fonctionnement typ. 10 heures** (poignée de laryngoscope EasyClean LED en fonctionnement continu)
- ▶ **Fonction fade-out** : luminosité diminue progressivement même avec une faible capacité restante, pour une utilisation encore plus efficace des piles
- ▶ **Compatible avec toutes les lames** conformes à ISO 7376 (norme verte)

Poignée de laryngoscope HEINE EasyClean® LED

3 tailles de poignée disponibles :

STANDARD, SLIM et SHORT



[01]

Poignée de laryngoscope EasyClean LED	LED
poignée de laryngoscope EasyClean LED convient pour 2 x piles de type C (LR14), compl.* [01]	F-008.22.820
poignée de laryngoscope EasyClean LED SLIM convient pour 2 x piles de type AA (LR6), compl.* [02]	F-008.22.821
poignée de laryngoscope EasyClean LED SHORT convient pour 3 x piles de type AAA (LR03), compl.* [03]	F-008.22.822

*livré sans piles



[02]

OPTIONS DE RECONDITIONNEMENT HYGIÉNIQUE³

Procédés de retraitement	Désinfection par essuyage	Désinfection manuelle par immersion	Stérilisation par plasma de gaz à basse température (STERRAD ¹ VHP ² (Steris))	Nettoyage mécanique + désinfection (thermodésinfecteur)	Stérilisation à la vapeur autoclave
Température	froid	< 60 °C	< 60 °C	max. 93 °C	max. 134 °C 4 min (si obligatoire 18 min à 134 °C)
avec piles	✓	✓	✓	retrait préalable des piles	retrait préalable des piles
avec HEINE LED	✓	✓	✓	✓	✓

¹ STERRAD est une marque de ASP Global Manufacturing GmbH

² VHP est une marque de American Sterilizer Company

³ Les instructions de nettoyage détaillées figurent dans notre mode d'emploi sur www.heine.com



[03]

Poignée de laryngoscope HEINE F.O.4 NT

Li-ion dans toutes les tailles de poignées éclairage LED^{HQ}



[01]

- Compatible avec toutes les lames conformes à la norme ISO 7376 (norme verte)
- Les poignées de laryngoscope HEINE Standard F.O. peuvent être transformées en poignées rechargeables par le simple remplacement du culot
- Fonction fade-out : luminosité atténuée progressivement même à faible capacité résiduelle, pour une utilisation encore plus efficace des batteries sèches ou rechargeable
- Il y a les LED. Et il y a les LED^{HQ}. HEINE a défini un nouveau standard en exigeant le meilleur : du choix des matériaux à la finition, de l'intensité lumineuse et de la gestion thermique à l'indice de rendu de couleur qui doit être le plus élevé possible. C'est ce que nous appelons une LED de Qualité HEINE : soit en abrégé LED^{HQ} (de l'allemand : LED in HEINE Qualität)



[02]



[03]



[04]



* Indicateur de niveau de charge dans le culot
Typ. 7 heures d'autonomie LED



[05]

Poignée de laryngoscope standard F.O.4 NT*	3,5V LED Li-ion
poignée standard F.O.4 NT, complète [01]	F-008.22.894
boîtier de laryngoscope sans culot [02] + [03]	F-008.22.890
culot F.O.4 NT [04]*	F-002.22.884
batterie rechargeable [06]	X-007.99.383
douille	F-000.22.824
chargeur de table NT4, sans poignée	X-002.99.494

Poignée de laryngoscope à piles standard F.O.	2,5V LED
poignée standard F.O. convient pour 2 x piles de type C (LR14), compl.** [01]	F-008.22.860
culot [05]	F-001.22.861

** Livré sans piles.

Attention : les versions Li-ion ne peuvent être rechargées qu'avec le chargeur de table HEINE NT4.

Poignée de laryngoscope HEINE F.O.4 NT

Li-ion dans toutes les tailles de poignées

éclairage LED^{HQ}



Poignée de laryngoscope F.O.4 SLIM NT	2,5V LED Li-ion
poignée F.O.4 SLIM NT, complète [01]	F-008.22.804
boîtier de laryngoscope sans culot [02]	F-008.22.801
culot F.O.4 SLIM NT [03]	F-000.22.854
batterie rechargeable [04]	X-007.99.104
douille [05]	F-000.22.804
chargeur de table NT4, sans poignée	X-002.99.494
deux jeux d'adaptateurs	X-000.99.086



Poignée de laryngoscope à piles F.O. SLIM	2,5V LED
poignée F.O. SLIM convient pour 2 x piles de type AA (LR6), compl.** [01]	F-008.22.800
culot [06]	F-000.22.851



Poignée de laryngoscope F.O.4 SHORT NT	2,5V LED Li-ion
poignée F.O.4 SHORT NT, complète [01]	F-008.22.424
module de charge [02]	X-007.99.304
chargeur de table NT4, sans poignée	X-002.99.494



Poignée de laryngoscope à piles F.O. SHORT	2,5V LED
poignée F.O. SHORT convient pour 2 x piles de type AA (LR6), compl.** [03]	F-008.22.812

** Livré sans piles.

Attention : les versions Li-ion ne peuvent être rechargées qu'avec le chargeur de table HEINE NT4.

Chargeur de table HEINE NT4 et adaptateurs

Kit de mise à niveau HEINE

Toutes les poignées de laryngoscope rechargeables HEINE F.O.4 NT peuvent être rechargées exclusivement dans le chargeur de table NT4. Pour certaines poignées, des adaptateurs sont nécessaires. Pour de plus amples informations au sujet du chargeur de table NT4 et des adaptateurs, reportez-vous à la page [144](#).



Chargeur de table NT4

sans poignée, avec adaptateur pour boîtier de laryngoscope standard F.O.4 NT, poignées de laryngoscope F.O.4 SHORT NT	X-002.99.494
-----------------------------------------------------------------------------------------------------------------------	---------------------

jeu de 2 adaptateurs pour poignée rechargeable F.O.4 SLIM NT [01]	X-000.99.086
-------------------------------------------------------------------	---------------------

POUR PASSER AUX TECHNOLOGIES DE CHARGE HEINE F.O.4

Pour une conversion d'une poignée rechargeable de laryngoscope standard F.O. ou standard F.O. LED vers une poignée standard F.O.4 NT.



Kit de mise à niveau F.O. 4 NT	3,5V Li-ion
culot standard F.O.4 NT, batterie rechargeable Li-ion L, chargeur de table NT4	F-011.99.420

Trousses de laryngoscopes à F.O. HEINE Classic+



[01]

Trousse complète avec : lames Paed 1, Mac 2, Mac 3,
étui à fermeture éclair

	2,5V LED	3,5V LED Li-ion
avec poignée à piles standard F.O. LED	F-119.18.860	-
avec poignée rechargeable standard F.O.4 LED NT avec batterie Li-ion et chargeur de table NT4	-	F-119.94.865*
avec poignée à piles EasyClean LED [01]	F-119.18.820	



[02]

Trousse complète avec : lames Paed 1, Mac 2, Mac 3, Mac 4,
étui à fermeture éclair

	2,5V LED	3,5V LED Li-ion
avec poignée à piles standard F.O. LED	F-120.18.860	-
avec poignée rechargeable standard F.O.4 LED NT avec batterie Li-ion et chargeur de table NT4	-	F-120.94.865*
avec poignée à piles EasyClean LED [02]	F-120.18.820	

* Attention : la version Li-ion 3,5 V est fournie avec le culot HEINE F.O.4 NT et ne peut donc être rechargée qu'avec le chargeur de table HEINE NT4.

Trousse d'urgence HEINE XP avec lames XP à usage unique



Spécialement conçue pour l'urgence avec les lames de laryngoscope à usage unique XP. Ces trousse sont équipées de lames XP, avec la même forme adaptée sur le plan anatomique que les lames Classic+, les lames F.O. les plus vendues au monde avec faisceau de fibres optiques intégré. Les lames à usage unique XP évitent toutes transmissions d'infections.

La trousse de laryngoscope d'urgence XP est complète avec les 5 types de lames (forme et taille), les plus fréquemment utilisés pour les enfants et les adultes. Prête à l'utilisation avec coque de protection jetable XP incl. boîtier de laryngoscope standard F.O. avec éclairage LED et piles alcalines.

Trousse d'urgence XP	2,5V LED
avec lames Miller 0, Miller 1, Mac 2, Mac 3, Mac 4, coque de protection jetable XP, boîtier de laryngoscope standard F.O. et deux piles alcalines, dans une mallette	F-258.18.858

Lames XP	Longueur totale	Largeur à l'extrémité distale	
Miller 0	80 mm	10 mm	F-000.22.771*
Miller 1	104 mm	10 mm	F-000.22.772*
Mac 2	114 mm	10 mm	F-000.22.762*
Mac 3	134 mm	14 mm	F-000.22.763*
Mac 4	154 mm	14 mm	F-000.22.764*

* 25 lames à usage unique  sous emballage individuel en carton distributeur.

Jeu de rechange pour trousse d'urgence XP	
jeu de rechange avec coque de protection jetable XP et lames XP, Miller 0, 1, Mac 2, 3, 4 – une lame de chaque taille, 5 au total	F-000.22.739

**La peau a une
multitude d'histoires
à raconter.
Il suffit de savoir
les lire.**

Dermatoscopes HEINE

Aperçu

Bien sûr que tous nos dermatoscopes sont exceptionnels. Ils se distinguent toutefois l'un de l'autre par quelques détails. Voici un récapitulatif de tous ces détails et de tous les avantages :



	DELTA 30 PRO	DELTA 30	DELTAone	iC1	DELTA 20T	mini 3000
Polarisation	polarisé + non-polarisé (permutable)					non-polarisé (immersion)
Éclairage	LED ^{HQ} avec colorSHIFT	LED ^{HQ}				
Diamètre du champ de vision en mode contact	30mm	30 mm	21 mm	numérique	20 mm	14 mm
Grossissement	10x	10x	10x	jusqu'à 40 x numérique	10x	10x
Options de poignée source de courant	câble USB chargeur de table		câble USB		poignée à piles, poignée rechargeable USB, poignée rechargeable avec chargeur de table, EN 200 EN 200-1	poignée à piles, poignée rechargeable avec chargeur de table
Embout de contact	embout de contact avec graduation				embout de contact avec graduation embout de contact sans graduation.	
Petit embout de contact*	en option			–	en option	
HEINE diSTANCE bague de travail	en option		–			
Archivage numérique	avec un adaptateur			avec iPhone**	avec un adaptateur photo SLR disponible en option	–
Page de catalogue	87	89	90	91	92	93

* pour les zones difficiles d'accès

** Apple iPhone n'est pas compris dans le cadre de la livraison. Apple, le logo d'Apple et l'iPhone sont des marques de Apple Inc., déposées aux États-Unis et dans d'autres pays. App Store est une marque de prestation de service Apple Inc.

Dermatoscope HEINE DELTA® 30 PRO

Dermatoscope haut de gamme avec le meilleur de l'image



Grâce à une nouvelle disposition des éléments LED^{HQ}, la lumière atteint également les couches profondes de la peau. Il en résulte une impression extrêmement volumique et spatiale des lésions, semblable à une image 3D. Véritable nouveauté mondiale : la fonction HEINE colorSHIFT, qui vous permet d'adapter facilement la température de couleur à vos propres habitudes visuelles.

Grâce à sa grande stabilité, la bague de travail HEINE diSTANCE permet d'examiner et de manipuler sans contact toute lésion cutanée sous grossissement (en option).

IMPRESSION EXTRÊMEMENT VOLUMIQUE ET SPATIALE DES LÉSIONS

- ▶ Très bonne évaluation de la structure spatiale des lésions grâce à une pénétration plus profonde de la lumière possible par l'agencement angulaire et directionnel des LED^{HQ}
- ▶ Capacité de différenciation améliorée entre les structures et les motifs sombres et blancs lors de polarisation
- ▶ Commutation entre lumière polarisée et non polarisée par simple pression d'un bouton = fonction « Toggle »
- ▶ Image claire comme du cristal, quelle que soit la distance de travail choisie
- ▶ Grand champ de vision avec un vrai Ø de 30 mm grâce au diamètre de la lentille de 32 mm



HEINE diSTANCE bague de travail

COULEUR DE LUMIÈRE ADAPTÉE À VOS PRÉFÉRENCES AVEC

HEINE colorSHIFT

- ▶ Température de couleur à 4 niveaux, du blanc chaud au blanc bleuté
- ▶ Réglable en fonction de vos habitudes et préférences ou des défis de la lésion à examiner



Film HEINE DELTA 30 PRO

ROBUSTE ET GRANDE LONGÉVITÉ

- ▶ Particulièrement résistant aux désinfectants grâce à de nouveaux plastiques
- ▶ Durée de vie de la batterie améliorée

INTUITIF ET ERGONOMIQUE

- ▶ Manipulation ergonomique grâce au design en angle du produit
- ▶ L'échelle sur l'oculaire indique le réglage de la mise au point – présélection facile de certains réglages pour des utilisateurs spécifiques et/ou pour l'utilisation avec un appareil photo ou un smartphone
- ▶ Recharge facile grâce à l'USB-C
- ▶ Batterie rechargeable avec technologie Li-ion
- ▶ Changement rapide d'un examen en mode contact à un examen sans contact
- ▶ Luminosité selon les besoins : 3 niveaux d'intensités lumineuses
- ▶ Grossissement de 10x
- ▶ Pas de contamination croisée : embout de contact autoclavable avec graduation
- ▶ Petit embout de contact pour les endroits difficiles d'accès

- ▶ **Documentation numérique** : Gestion des données et des images confortable et intuitive.

Plus d'informations sur notre site internet : www.heine.com/fr/digital

Dermatoscope HEINE DELTA® 30 PRO

Sets



Dermatoscope DELTA 30 PRO	LED
avec embout de contact avec graduation, bloc d'alimentation E4-USBC avec câble, étui [01]	K-235.28.305
avec embout de contact avec graduation, petit embout de contact, bloc d'alimentation E4-USBC avec câble, Charger 30 chargeur de table, adaptateur smartphone universel mag, étui [02]	K-236.28.306
HEINE diSTANCE bague de travail [03]	K-000.34.103



[01]



[02]



[03]



► **DOCUMENTATION NUMÉRIQUE : SOUVENEZ-VOUS DE CHAQUE GRAIN DE BEAUTÉ.**

Gestion des données et des images pratique et intuitive. Plus d'informations sur notre site internet : www.heine.com/fr/digital

► Vous trouverez les accessoires à la page 95.

Dermatoscope HEINE DELTA® 30

Sécurité du diagnostic



Non seulement le HEINE DELTA 30 remporterait tous les concours de beauté, mais il se distingue également par son très haute qualité d'image. Et ce, avec un champ de vision véritable de 30 millimètres. À cela s'ajoute une fidélité des couleurs jamais vues jusqu'ici, bien évidemment en LED^{HQ}. Sans oublier le travail sans reflets ni éblouissements grâce à la polarisation. Mais avant tout, il offre une bonne prise en main par son design en angle ainsi qu'une utilisation intuitive.

Grâce à sa grande stabilité, la bague de travail HEINE diSTANCE permet d'examiner et de manipuler sans contact toute lésion cutanée sous grossissement (en option).



Documentation numérique de HEINE

- ▶ **Grand champ de vision avec 30 vrais mm** (lentille 32 mm)
- ▶ **Image extrêmement nette** avec système optique achromatique HEINE
- ▶ **Changement rapide d'un examen avec contact à un examen sans contact**
- ▶ **Manipulation ergonomique** grâce au design en angles du produit
- ▶ **D'une seule et même main** : réglage individuel de la netteté, correction sur une plage d'env. -4 à +4 dpt.
- ▶ **Fidélité des couleurs exceptionnelle** grâce aux LED^{HQ}
- ▶ **Documentation numérique** : Gestion des données et des images confortable et intuitive. Plus d'informations sur notre site internet : www.heine.com/fr/digital
- ▶ **Travail sans reflets ni éblouissements** grâce à la polarisation
- ▶ **Luminosité selon les besoins** : 3 niveaux d'intensités lumineuses
- ▶ **Grossissement de 10x**
- ▶ **Sur simple pression de bouton, passer d'un mode d'éclairage polarisé à un mode d'éclairage non polarisé et inversement** = la fonction « Toggle ». Plus d'informations sur heine.com/fr/Toggle
- ▶ **Pas de contamination croisée** : embout de contact autoclavable avec graduation
- ▶ **Sans entretien** grâce au design étanche à la poussière
- ▶ **Batterie avec technologie Li-ion** : pas d'effet mémoire, chargement sans avoir à se soucier de l'état de charge



[01]



[02]

Dermatoscope HEINE DELTA 30	LED
avec embout de contact avec graduation, câble USB avec bloc d'alimentation enfichable homologué pour les applications méd., étui [01]	K-230.28.305
Charger 30 chargeur de table	X-002.99.212
HEINE diSTANCE bague de travail [02]	K-000.34.103

▶ Vous trouverez les accessoires à la page 95.

Dermatoscope HEINE DELTAone

L'union de la précision du diagnostic et de la mobilité



Petit de l'extérieur, grand de l'intérieur. Le corps médical sera très vite séduit par la mobilité de cette innovation. L'image extrêmement nette est obtenue avec le système optique achromatique HEINE. À cela s'ajoute une fidélité des couleurs exceptionnelle qui repose sur la qualité de nos LED^{HQ}. L'examen est rendu particulièrement agréable avec la polarisation qui permet au médecin de travailler sans être gêné par les reflets ni être ébloui. Ce sont ces 3 caractéristiques – netteté, LED^{HQ} et travail sans reflets – et bien évidemment les dimensions compactes, qui font du DELTAone un outil de travail essentiel et toujours à portée de main.



Documentation numérique de HEINE

- ▶ **Se glisse dans toutes les poches de blouse**
- ▶ **Image extrêmement nette** avec système optique achromatique HEINE
- ▶ **Changement rapide d'un examen en contact à un examen sans contact**
- ▶ **Fidélité des couleurs exceptionnelle** grâce aux LED^{HQ}
- ▶ **Travail sans reflets ni éblouissements** grâce à la polarisation
- ▶ **D'une seule et même main** : réglage individuel de la netteté, correction sur une plage d'env. -4 à +4 dpt.
- ▶ **Documentation numérique** : Gestion des données et des images confortable et intuitive. Plus d'informations sur notre site internet : www.heine.com/fr/digital
- ▶ **Champ de vision avec 21 véritables mm** (lentille 22 mm)
- ▶ **Luminosité selon les besoins** : 3 niveaux d'intensités lumineuses
- ▶ **Grossissement de 10x**
- ▶ **Sur simple pression de bouton, passer d'un mode d'éclairage polarisé à un mode d'éclairage non polarisé et inversement** = la fonction « Toggle ». Plus d'informations sur heine.com/fr/Toggle
- ▶ **Pas de contamination croisée** : embout de contact autoclavable avec graduation
- ▶ **Sans entretien** grâce au design étanche à la poussière
- ▶ **Compensation dioptrique**
- ▶ **Batterie avec technologie Li-ion** : pas d'effet mémoire, chargement sans avoir à se soucier de l'état de charge



Dermatoscope DELTAone	LED
avec embout de contact avec graduation, câble USB avec bloc d'alimentation enfichable homologué pour les applications méd., étui. Standard Edition (noir-argenté)	K-210.28.305
avec embout de contact avec graduation, câble USB avec bloc d'alimentation enfichable homologué pour les applications méd., étui. White Edition (blanc-argenté)	K-211.28.305

▶ Vous trouverez les accessoires à la page 95.

Dermatoscope HEINE iC1

Le dermatoscope numérique



- ▶ **Net, plus net, le plus net.** Le HEINE iC1 est un instrument conçu pour la capture d'images cliniques et dermatoscopiques pour la documentation et l'assistance au diagnostic différentiel des mélanomes et autres lésions cutanées. Et ce, dans une qualité inédite, nette et sans ombres.
D'une part, en raison de la précision de notre système optique asphérique, d'autre part, grâce à la qualité d'image de 12 mégapixels sur un iPhone* à partir de la version 6s
- ▶ **Documentation numérique :** Gestion des données et des images confortable et intuitive. Plus d'informations sur notre site internet : www.heine.com/fr/digital
- ▶ **Grand, plus grand, le plus grand.** Le système optique asphérique haut de gamme assurant un grossissement utile de 40 fois propose tout ce dont vous avez besoin dans la pratique
- ▶ **Il y a les LED. Et il y a les LED^{HQ}.** HEINE a défini un nouveau standard en exigeant le meilleur : du choix des matériaux à la finition, de l'intensité lumineuse et de la gestion thermique à l'indice de rendu de couleur qui doit être le plus élevé possible. **C'est ce que nous appelons une LED de Qualité HEINE : soit en abrégé LED^{HQ} (de l'allemand : LED in HEINE Qualität)**
- ▶ **Sur simple pression d'un bouton – la fonction « Toggle ».** L'un des 2 boutons de permutation étant toujours à portée du doigt, vous alternez entre image polarisée et image en immersion, quelle que soit votre position de travail. Plus d'informations sur heine.com/fr/Toggle
- ▶ **Beaucoup l'identifie comme un smartphone. Nous y voyons un appareil photo d'excellente qualité et un écran haut de gamme.** Nous avons choisi l'iPhone* pour sa qualité, sa maniabilité et son coût : de notre point de vue il est équipé du meilleur appareil photo, d'un écran avec la plus haute résolution ainsi que de la technologie tactile la plus avancée



Documentation numérique de HEINE



iC1	LED
avec embout de contact avec graduation, coque d'adaptation iC1 5 pour smartphone Apple iPhone 5s* et SE 1. génération*, câble USB avec bloc d'alimentation homologué pour l'usage médical	K-271.28.305
avec embout de contact avec graduation, coque d'adaptation iC1 6 pour smartphone Apple iPhone 6/6s*, câble USB avec bloc d'alimentation homologué pour l'usage médical	K-270.28.305
avec embout de contact avec graduation, coque d'adaptation iC1 7 pour smartphone Apple iPhone 7*, 8* et SE 2. génération*, câble USB avec bloc d'alimentation homologué pour l'usage médical	K-273.28.305
avec embout de contact avec graduation, coque d'adaptation iC1 12 Pro pour smartphone Apple iPhone 12 Pro*, câble USB avec bloc d'alimentation homologué pour l'usage médical	K-277.28.305

* Apple iPhone n'est pas compris dans le cadre de la livraison.
Apple, le logo d'Apple et l'iPhone sont des marques de Apple Inc., déposées aux États-Unis et dans d'autres pays. App Store est une marque de prestation de service Apple Inc.

Dermatoscope HEINE DELTA® 20T

Le classique



Film HEINE
DELTA 20T

- ▶ **L'optique achromatique de haute qualité fournit des images haute résolution parfaitement nettes.** Le système de mise au point assure des grossissements de 10 à 16 fois, permettant ainsi de visualiser dans le détail les structures les plus petites
- ▶ **La fonction « Toggle » permet de passer du mode d'éclairage polarisé au mode d'éclairage non polarisé en appuyant sur un simple bouton.** Il n'est pas nécessaire de changer l'embout de contact. Cette fonction de diagnostic complémentaire permet d'identifier, en observant des structures et des milieux cristallins, ce que l'on nomme les « blink signs ». Plus d'informations sur heine.com/fr/Toggle
- ▶ **Vision sans reflet. Pas d'éblouissement grâce à la polarisation, même sans liquide d'immersion.** Pour un examen rapide et en toutes circonstances
- ▶ **D'une seule et même main :** réglage individuel de la netteté, correction sur une plage d'environ -6 à +6 dpt.
- ▶ **Il y a les LED. Et il y a les LED^{HQ}.** HEINE a défini un nouveau standard en exigeant le meilleur : du choix des matériaux à la finition, de l'intensité lumineuse et de la gestion thermique à l'indice de rendu de couleur qui doit être le plus élevé possible. **C'est ce que nous appelons une LED de Qualité HEINE : soit en abrégé LED^{HQ} (de l'allemand : LED in HEINE Qualität)**
- ▶ **Le DELTA 20T permet également l'archivage numérique :** avec le système de lentilles pour appareil numérique HEINE, le dermatoscope se connecte sans problème sur les appareils photo reflex des plus grandes marques. Grâce aux lentilles spéciales de l'adaptateur photo, l'appareil photo et le DELTA 20T forment un duo imbattable



[01]



[02]

Dermatoscope DELTA 20T	LED
avec embout de contact avec graduation, BETA4 USB poignée rechargeable avec câble USB et bloc d'alimentation enfichable [01]	K-010.28.388
avec embout de contact avec graduation, transf. mural EN 200-1 (unité seule avec 1 poignée) pour l'utilisation individuelle avec un long câble USB et un bloc d'alimentation enfichable E4-USB [02]	K-010.28.252

- ▶ Vous trouverez les accessoires à la page 96.
- ▶ Pour plus d'informations sur les poignées à piles ou rechargeables HEINE et le transformateur mural EN 200, voir pages 140-148.

Dermatoscope HEINE mini 3000® LED

Dermatoscope de poche compact avec éclairage LED^{HQ}



Dermatoscope de poche moderne avec lumière claire et concentrée pour un éclairage uniforme avec un rendu des couleurs authentique. Design compact exclusif et optique de qualité. Grossissement 10 x, avec mise au point de l'optique. Système de verrouillage par rotation. Uniquement combinable avec le système de poignée mini 3000. Poignée disponible en noir ou bleu, la tête d'instrument est uniquement disponible en couleur noir/argent.

- ▶ **Dermatoscope moderne de poche** : petit mais très performant
- ▶ **Grossissement de 10x**
- ▶ **Caractéristiques spécifiques des instruments LED : ± 4 dpt.**
- ▶ **Tête d'instrument en métal**
- ▶ **20000 cycles marche|arrêt garantis**
- ▶ Système optique achromatique de haute qualité et couleurs neutres pour des images **nettes et sans distorsions**
- ▶ **Petit embout de contact spécialement conçu** pour l'examen des lésions pigmentaires difficiles d'accès, par exemple entre les doigts ou les orteils
- ▶ **Il y a les LED. Et il y a les LED^{HQ}.** HEINE a défini un nouveau standard en exigeant le meilleur : du choix des matériaux à la finition, de l'intensité lumineuse et de la gestion thermique à l'indice de rendu de couleur qui doit être le plus élevé possible. **C'est ce que nous appelons une LED de qualité HEINE : soit en abrégé LED^{HQ} (de l'allemand : LED in HEINE Qualität)**
- ▶ **Éclairage LED^{HQ} sans entretien**, pas besoin de changer la source lumineuse
- ▶ **Indicateur de performance** : L'instrument s'allume à l'intensité lumineuse maximale. Ensuite la luminosité est adaptée au statut de charge actuel de la batterie
- ▶ **Fonction Fade-Out** : luminosité atténuée progressivement même à faible capacité résiduelle, pour une utilisation encore plus efficace des piles ou batteries rechargeables

Dermatoscope HEINE mini 3000® LED

Sets | Kits



Set contient : dermatoscope mini 3000 LED,
avec embout de contact avec graduation, etui à fermeture éclair

	2,5V LED
mini 3000 poignée à piles (avec piles), avec embout de contact avec graduation	D-888.78.021



Kit contient : dermatoscope mini 3000 LED,
avec embout de contact avec ou sans graduation

	2,5V LED
mini 3000 poignée à piles (avec piles), avec embout de contact avec graduation	D-008.78.109
mini 3000 poignée à piles (avec piles), avec embout de contact sans graduation	D-008.78.107

Dermoscopes

Articles complémentaires | accessoires



Dermoscopes accessories

La qualité de nos instruments commence dès leur conception et ne s'arrête pas aux accessoires. Embouts de contact, adaptateurs pour smartphones, adaptateurs d'appareils photo numériques pour appareils DSLR et DSLM, bague de travail diSTANCE, étuis, étuis ceinture, blocs d'alimentation, chargeurs ou câbles USB.



[01]

DELTA 30 PRO | DELTA 30 et DELTAone

adaptateur smartphone universel mag [01]	K-000.34.273
------------------------------------------	--------------

Vous trouverez plus d'informations sur les coques d'adaptation pour iPhone* actuellement disponibles, d'autres produits et accessoires sur www.heine.com/derm-accessories



[02]

[03]

DELTA 30 PRO | DELTA 30

embout de contact avec graduation [02]	K-000.34.220
----------------------------------------	--------------

petit embout de contact [03] pour l'examen des lésions pigmentaires difficiles d'accès	K-000.34.206
-------------------------------------------------------------------------------------------	--------------



[04]

[05]

HEINE diSTANCE bague de travail [04]	K-000.34.103
--------------------------------------	--------------

charger 30 chargeur de table [05]	X-002.99.212
-----------------------------------	--------------

Adaptateur universel pour appareil photo SLR SLM [06]	K-000.34.140
---------------------------------------------------------	--------------

Adaptateur pour appareil photo SLR SLM flow M49 [07]	K-000.34.147
--------------------------------------------------------	--------------

Adaptateur pour appareil photo SLR SLM flow M52	K-000.34.148
---------------------------------------------------	--------------

Vous trouverez d'autres adaptateurs pour appareil photo disponibles sur www.heine.com/adaptateur

étui de ceinture [08]	K-230.01.000
-----------------------	--------------



[08]

DELTAone

embout de contact avec graduation [09]	K-000.34.222
----------------------------------------	--------------

petit embout de contact [10] pour l'examen des lésions pigmentaires difficiles d'accès	K-000.24.207
-------------------------------------------------------------------------------------------	--------------

étui de ceinture [11]	K-210.01.000
-----------------------	--------------



[09]

[10]



[11]

*Apple, le logo d'Apple et l'iPhone sont des marques de Apple Inc., déposées aux États-Unis et dans d'autres pays.

Dermatoscopes

Articles complémentaires | accessoires

iC1 dermatoscope



[01]

embout de contact avec graduation [01]	K-000.34.201
câble USB avec E4-USB bloc d'alimentation enfichable homologué pour les applications médicales	X-000.99.303

Les coques d'adaptation pour iPhone* actuellement disponibles pour les iC1 se trouvent sur www.heine.com/fr/coque-pour-smartphones

*Apple, le logo d'Apple et l'iPhone sont des marques de Apple Inc., déposées aux États-Unis et dans d'autres pays.

DELTA 20T



[02]



[03]



[04]

tête de dermatoscope avec embout de contact Ø 23 mm avec graduation, sans poignée [02]	K-008.34.221
tête de dermatoscope avec embout de contact Ø 23 mm sans graduation, sans poignée	K-008.34.222
embout de contact 23 mm Ø avec graduation [03]	K-000.34.216
embout de contact 23 mm Ø sans graduation	K-000.34.217
petit embout de contact, 8 mm Ø [04] pour l'examen des lésions pigmentaires difficiles d'accès	K-000.34.205
adaptateur photo SLR pour Canon [05]	K-000.34.185
adaptateur photo SLR pour Nikon	K-000.34.186
câble de liaison (1,3m) pour DELTA 20T poignée	X-000.99.231
trousse d'accessoires photo pour Canon (comprenant adaptateur Photo SLR, câble de liaison, bague de distance et étui ceinture BETA) [06]	K-000.34.190
trousse d'accessoires photo pour Nikon (comprenant adaptateur Photo SLR, câble de liaison, bague de distance et étui ceinture BETA)	K-000.34.191
étui ceinture BETA pour poignée BETA	X-000.99.008



[05]



[06]

► Pour plus d'informations sur les poignées à piles ou rechargeables HEINE et le transformateur mural EN 200, voir pages 140-148.

Dermatoscopes

Articles complémentaires | accessoires



[01]

mini 3000 LED

tête de dermatoscope* avec embout de contact avec graduation, sans poignée [01]

2,5V LED

D-008.78.108

* disponible en couleur noir | argent uniquement



[02]



[03]

embout de contact avec graduation [02]

D-000.78.117

embout de contact sans graduation

D-000.78.116

petit embout de contact, 8 mm Ø pour l'examen des lésions pigmentaires difficiles d'accès [03]

K-000.34.008

étui à fermeture éclair [04]

D-887.00.000



[04]

**Votre pouls ne va
pas tarder à accélérer,
de pur bonheur.**

Tensiomètres HEINE et stéthoscopes

SHOCKPROOF

► Construction du boîtier à double paroi, montage antichoc du manomètre [01]

Les tensiomètres de la série GAMMA G sont construits solidement, avec un système d'absorption des chocs très élaboré qui protège le manomètre et assure aux instruments une longévité inégalée. La norme européenne EN ISO 81060-1 ainsi que la norme ANSI | AAMI | ISO 81060-1 sont respectées

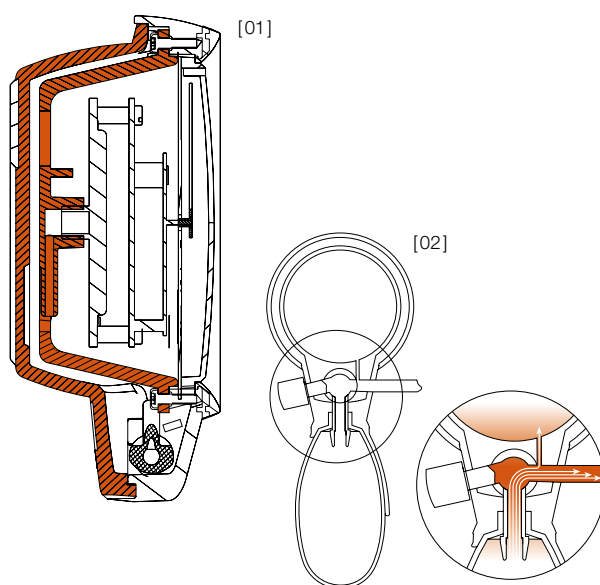

SYSTÈME DE REPARTITION DE PRESSION

► Conception monotube avec système de répartition de pression [02]



VALIDATION DES TENSIOMÈTRES GAMMA G

HEINE GAMMA® G7

Le fleuron de la gamme en alliage d'aluminium



- ▶ **Antichoc**
- ▶ **Sans latex**
- ▶ **Système de régulation de pression**
- ▶ **Manomètre protégé des surpressions**
- ▶ **Microfiltre** protège la valve et le manomètre
- ▶ **Cadran grand diamètre.** Facile à lire noir sur blanc 56 mm Ø
- ▶ **Aiguille de grande qualité.** Calibrage précis, résistante et antichoc
- ▶ **Grande poire de gonflage.** 50 % de volume en plus pour le gonflage rapide du brassard
- ▶ **Valve d'échappement d'air exclusive.** Permet un réglage précis et fiable de l'échappement, décompression rapide, grande longévité.
- ▶ **Dessus du boîtier en alliage d'aluminium** avec une bague absorbant les chocs pour protéger l'aiguille et le verre
- ▶ **Dessous du boîtier en plastique résistant** avec un revêtement antidérapant absorbant les chocs
- ▶ **Cuillère réglable en alliage léger.** Pour utilisation de la main droite ou de la main gauche
- ▶ **Brassard monotube de grande qualité,** avec fermeture Velcro. Lavable.
- ▶ **Design ergonomique.** Le G7 est le compromis parfait entre le confort et la facilité d'utilisation
- ▶ **10 ans de garantie***

* contre les défauts de matériau, de fabrication et de conception pendant une période de 10 ans à partir de la date d'achat.

GAMMA G7

complet avec brassard adulte dans un étui à fermeture éclair	M-000.09.232
complet avec brassard enfant dans un étui à fermeture éclair	M-000.09.233
kit pratique avec brassards enfant, adulte et petit adulte dans un étui à fermeture éclair	M-000.09.554
complet avec brassard adulte sans étui à fermeture éclair, emballage de 10 pièces	M-000.09.560

HEINE GAMMA® G5

Le tensiomètre HEINE standard



Mêmes caractéristiques que GAMMA G7, sauf pour :

- ▶ **Boîtier en plastique résistant** avec un revêtement antidérapant absorbant les chocs
- ▶ **Cuillère réglable (thermoplastique)**. Pour utilisation de la main droite ou de la main gauche.
- ▶ **5 ans de garantie***

*contre les défauts de matériau, de fabrication et de conception pendant une période de 5 ans à partir de la date d'achat.

GAMMA G5

complet avec brassard adulte dans un étui à fermeture éclair	M-000.09.230
complet avec brassard enfant dans un étui à fermeture éclair	M-000.09.231
kit pratique avec brassards enfant, adulte et petit adulte dans un étui à fermeture éclair	M-000.09.555
complet avec brassard adulte sans étui à fermeture éclair, emballage de 10 pièces	M-000.09.561

HEINE GAMMA® GP

Modèle avec valve bouton pression innovante



Mêmes caractéristiques techniques que GAMMA G5 mis à part la valve bouton pression.

► **Le système exclusif de distribution de pression** confère une montée en pression douce et sûre, et assure une grande longévité au manomètre. Facile à utiliser indifféremment par les droitiers ou les gauchers

► **5 ans de garantie***

* contre les défauts de matériau, de fabrication et de conception pendant une période de 5 ans à partir de la date d'achat.

GAMMA GP

complet avec brassard adulte dans un étui à fermeture éclair	M-000.09.242
complet avec brassard enfant dans un étui à fermeture éclair	M-000.09.243
kit pratique avec brassards enfant, adulte et petit adulte dans un étui à fermeture éclair	M-000.09.556
complet avec brassard adulte sans étui à fermeture éclair, emballage de 10 pièces	M-000.09.562

HEINE GAMMA® XXL LF

Le modèle professionnel polyvalent

Comme le GAMMA XXL LF ne contient pas de mercure, il est à la fois sans risque et écologique.



[01]

- ▶ **Sans latex**
- ▶ **Modèle particulièrement robuste.** Pour résister aux sollicitations les plus exigeantes en cabinet ou à l'hôpital
- ▶ **Cadran de grande dimension (Ø 130 mm).** Orientable pour une lecture facile, sous n'importe quel angle
- ▶ **Aiguille précise de haute qualité.** Pour une indication exacte, stable et juste
- ▶ **Valve de précision en métal.** Facile à doser
- ▶ Tube de gonflage spiralé (3 m) donnant une plus **grande distance de travail**
- ▶ **Sans mercure**
- ▶ **Valve d'échappement** d'air de précision
- ▶ **Fixations :** murale, sur table, sur rail ou sur pied à roulettes (réglable en hauteur)
- ▶ **10 ans de garantie***

* contre les défauts de matériau, de fabrication et de conception pendant une période de 10 ans à partir de la date d'achat.

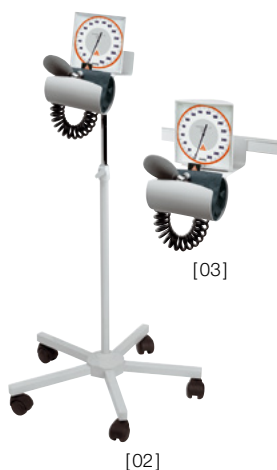

[02]

GAMMA XXL LF

GAMMA XXL LF-W modèle mural complet avec brassard adulte [01]	M-000.09.323
GAMMA XXL LF-S modèle sur pied à roulettes complet avec brassard adulte [02]	M-000.09.326
GAMMA XXL LF-R modèle sur rail complet avec brassard adulte [03]	M-000.09.325
GAMMA XXL LF-T modèle de table (tube non-spiralé) complet avec brassard adulte [04]	M-000.09.322
GAMMA XXL LF-WB pour wallboard, voir page 148 [05]	M-000.09.327



[04]

[05]

Accessoires

support brassard pour GAMMA XXL LF-T	M-000.09.141
support de table pour GAMMA XXL LF-T	M-000.09.142
pied à roulettes réglable pour GAMMA XXL LF-S (80 – 125 cm de hauteur)	M-000.09.145
plaque de montage universelle pour GAMMA XXL LF-R, -S, -W	M-000.09.306
pince de rail pour GAMMA XXL LF-R	M-000.09.307

Brassards de tensiomètres sans latex

Brassards pour tensiomètres GAMMA G7 | G5 | GP | XXL LF.



- ▶ **Sans latex**
- ▶ **S'adaptent à la plupart des tensiomètres les plus couramment utilisés**
- ▶ **Brassards velcro de grande qualité, physiologiquement testée**
- ▶ **Double couture**
- ▶ **Lavable**
- ▶ **Index de bon positionnement**
- ▶ **Indication claire de la taille et de la circonférence du bras**
- ▶ **Tube très épais, hautement flexible pour une grande longévité**
- ▶ **Fiabilité prouvée, système absolument étanche**

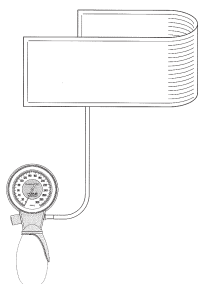

GAMMA G7 G5 GP	Brassards monotube, complet		
	taille	circonférence cm	
bébé [01]	6x28	8–13	M-000.09.700
enfant [02]	10x34	13–20	M-000.09.702
petit, adulte [03]	14x53	20–29	M-000.09.704
adulte [04]	14x58	29–41	M-000.09.619
grande, adulte [05]	17x70	35–47	M-000.09.706
cuisse [06]	20x86	41–59	M-000.09.615

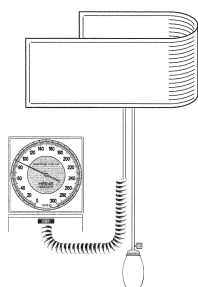

GAMMA XXL LF	Brassards 2 tubes, complet		
	taille	circonférence cm	
bébé [01]	6x28	8–13	M-000.09.701
enfant [02]	10x34	13–20	M-000.09.703
petit, adulte [03]	14x53	20–29	M-000.09.705
adulte [04]	14x58	29–41	M-000.09.629
grande, adulte [05]	17x70	35–47	M-000.09.631
cuisse [06]	20x86	41–59	M-000.09.625



Stéthoscope pulse HEINE GAMMA® 3.1

Idéal pour mesurer la tension



Le nouveau stéthoscope HEINE GAMMA 3.1, qui se glisse facilement et agréablement sous le brassard du tensiomètre grâce à son pavillon plat, a été complètement remanié. L'accent a été mis avant tout sur une excellente ergonomie, avec lyre inclinée et nouvelles olives. Le pavillon extrêmement plat en aluminium massif permet à lui seul d'économiser environ 50 % de poids, déploie ses atouts grâce à une excellente acoustique et constitue le compagnon idéal pour la mesure de la tension artérielle dans les cabinets médicaux, les cliniques ou les services de soins.

EXCELLENTE ERGONOMIE GRÂCE À UN DESIGN AMÉLIORÉ

- ▶ Ressort interne soudé
- ▶ Meilleures assise et protection grâce à des olives optimisées
- ▶ Meilleure adaptation anatomique au canal auriculaire grâce à une lyre inclinée
- ▶ Accessibilité optimale au patient grâce à la pièce de raccord coudée sur le pavillon
- ▶ Matières plastiques de meilleure qualité respectant toutes les exigences en matière de santé
- ▶ Confort accru du patient grâce à une bague anti-froid améliorée
- ▶ Retraitement hygiénique simple et sûr

EXTRÊMEMENT LÉGER

- ▶ Confort de port élevé avec un poids total de seulement 110 g
- ▶ Pavillon en aluminium massif

EXCELLENTE ACOUSTIQUE AVEC UN PAVILLON PLAT

- ▶ Système de tubulure monocanal avec une remarquable conduction du son
- ▶ Membrane de qualité Ø 44 mm pour une transmission optimale du son

DURABLE ET DE GRANDE QUALITÉ

- ▶ Made in Germany
- ▶ Membrane remplaçable
- ▶ 5 ans de garantie

GAMMA 3.1

M-000.09.941

Stéthoscope acoustique HEINE GAMMA® 3.2

Le polyvalent haut de gamme et ultraléger



Le nouveau stéthoscope HEINE GAMMA 3.2 a été complètement remanié. L'accent a été mis avant tout sur une excellente ergonomie, avec lyre inclinée et nouvelles olives. Le pavillon en aluminium massif permet à lui seul d'économiser environ 60 % de poids. Offrant une excellente acoustique, le double casque commutable est le compagnon fidèle en cabinet, clinique, soins ou pendant les études.

EXCELLENTE ERGONOMIE GRÂCE À UN DESIGN AMÉLIORÉ

- ▶ Ressort interne soudé
- ▶ Meilleures assise et protection grâce à des olives optimisées
- ▶ Meilleure adaptation anatomique au canal auriculaire grâce à un lyre incliné
- ▶ Accessibilité optimale au patient grâce à la pièce de raccord coudée sur le pavillon
- ▶ Matières plastiques de meilleure qualité respectant toutes les exigences en matière de santé
- ▶ Confort accru du patient grâce à une bague anti-froid
- ▶ Retraitement hygiénique simple et sûr

EXTRÊMEMENT LÉGER

- ▶ Confort de port élevé avec un poids total de seulement 120 g
- ▶ Pavillon en aluminium massif

EXCELLENTE ACOUSTIQUE AVEC LE DOUBLE CASQUE

- ▶ Commutable de la fonction membrane à la fonction pavillon pour couvrir les plages de fréquences pertinentes
- ▶ Système de tubulure monocanal avec une remarquable conduction du son
- ▶ Membrane de qualité Ø 44 mm pour une transmission optimale du son
- ▶ Taille de la cloche Ø 30 mm

DURABLE ET DE GRANDE QUALITÉ

- ▶ Made in Germany
- ▶ Membrane remplaçable
- ▶ 5 ans de garantie

GAMMA 3.2

M-000.09.942

Stéthoscope enfants HEINE GAMMA® 3.3

Grandiose pour les petits



Le nouveau stéthoscope enfants HEINE GAMMA 3.3 a été complètement remanié. L'accent a été mis avant tout sur une excellente ergonomie, avec lyre inclinée et nouvelles olives. Le pavillon en aluminium massif permet à lui seul d'économiser environ 60 % de poids. Conçu sur mesure pour l'examen des enfants en cabinet ou en clinique, le double pavillon commutable déploie ses atouts grâce à une excellente acoustique.

EXCELLENTE ERGONOMIE GRÂCE À UN DESIGN AMÉLIORÉ

- ▶ Ressort interne soudé
- ▶ Meilleures assise et protection grâce à des olives optimisées
- ▶ Meilleure adaptation anatomique au canal auriculaire grâce à une lyre inclinée
- ▶ Accessibilité optimale au patient grâce à la pièce de raccord coudée sur le pavillon
- ▶ Matières plastiques de meilleure qualité respectant toutes les exigences en matière de santé
- ▶ Confort accru du patient grâce à une bague anti-froid améliorée
- ▶ Retraitement hygiénique simple et sûr

EXTRÊMEMENT LÉGER

- ▶ Confort de port élevé avec un poids total de seulement 115 g
- ▶ Pavillon en aluminium massif

EXCELLENTE ACOUSTIQUE AVEC LE DOUBLE PAVILLON

- ▶ Commutable de la fonction membrane à la fonction pavillon pour couvrir les plages de fréquences pertinentes
- ▶ Système de tubulure monocanal avec une remarquable conduction du son
- ▶ Membrane de qualité Ø 31 mm pour une transmission optimale du son
- ▶ Taille de la cloche Ø 30 mm

DURABLE ET DE GRANDE QUALITÉ

- ▶ Made in Germany
- ▶ Membrane remplaçable
- ▶ 5 ans de garantie

GAMMA 3.3

M-000.09.943

**Nous apportons
la lumière
dans l'obscurité.**

Tête pour tubes HEINE UniSpec®

Pour brancher sur un câble fibre optique ou une poignée 3,5 V BETA avec adaptateur d'éclairage voir accessoires page [112](#).

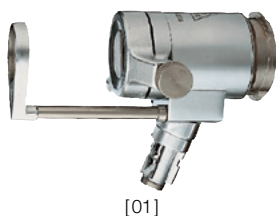

[01]

- ▶ **Illumination circulaire par fibres optiques.** Éclairage lumineux et sans reflets
- ▶ **Loupe pivotante avec grossissement 1,5x.** Image riche en détails
- ▶ **Fenêtre d'observation (pivotante) avec raccord pour soufflerie.** L'insufflation permet une meilleure visibilité
- ▶ **En acier inoxydable**



[02]

Tête pour tubes à usage unique

complète avec loupe pivotante 1,5x [01]	E-003.18.100
tête sans fenêtre d'observation et loupe pivotante	E-003.18.098
fenêtre d'observation, seule [02]	E-003.18.099
loupe pivotante 1,5x, seule (pour rectoscopes) [03]	E-003.18.096
idem, 1,8x (seulement pour les proctoscopes et les anoscopes)	E-003.19.099



[03]

Tubes à usage unique HEINE UniSpec®

- ▶ **Usage unique.** Aucune transmission de germes
- ▶ **Aucun nettoyage nécessaire.** Gain de temps
- ▶ **Matière thermo-plastique physiologiquement irréprochable et bien supportée par les patients.** Le patient n'éprouve pas de sensation de froid à l'insertion
- ▶ **Transmission de la lumière dans la paroi du tube jusqu'à l'extrémité distale.** Éclairage lumineux et homogène du champ d'observation
- ▶ **Graduation|marquage à l'intérieur des tubes.** Lecture de la profondeur d'introduction



Anoscopes à usage unique UniSpec (85x20 mm) [01]

carton de 25 anoscopes à usage unique	E-003.19.925
boîte de 100 anoscopes (4 cartons de 25)	E-003.19.911

Proctoscopes à usage unique UniSpec (130x20 mm) [02]

carton de 25 proctoscopes à usage unique	E-003.19.825
boîte de 100 proctoscopes (4 cartons de 25)	E-003.19.811

Rectoscopes à usage unique UniSpec (250x20 mm) [03]

carton de 25 rectoscopes à usage unique	E-003.18.825
boîte de 100 rectoscopes (4 cartons de 25)	E-003.18.811

⊗: Seulement pour usage unique.

HEINE filtre d'hygiène à usage unique

Le filtre hygiénique jetable réduit la contamination du ventilateur double.



filtres d'hygiène à usage unique 25 pièces carton	E-000.18.116
-----------------------------------------------------	--------------

⊗: Seulement pour usage unique.

HEINE adaptateur d'éclairage pour instruments proctologiques HEINE F.O.

L'adaptateur d'éclairage se place sur toutes poignées BETA 3,5 V et sert de source lumineuse pour les instruments à fibres optiques, tels l'anoscope, le proctoscope et le rectoscope.



Adaptateur d'éclairage	3,5V XHL
adaptateur d'éclairage	X-002.98.002

ampoule de rechange XHL xénon halogène	X-002.88.078
----------------------------------------	--------------

► Selon vos réglementations locales, certains produits peuvent ne pas être disponibles dans votre pays.

**Que la
lumière
soit.**

Lampe d'examen HEINE EL3 LED

Eclairage LED vraiment lumineux en LED^{HQ}



[01]



[02]



[04]

[03]

- ▶ **Vraiment lumineux.** Pour un éclairage particulièrement lumineux et sans ombres de la surface souhaitée
- ▶ **Il y a les LED. Et il y a les LED^{HQ}.** HEINE a défini un nouveau standard en exigeant le meilleur : du choix des matériaux à la finition, de l'intensité lumineuse et de la gestion thermique à l'indice de rendu de couleur qui doit être le plus élevé possible. **C'est ce que nous appelons une LED de qualité HEINE : soit en abrégé LED^{HQ} (de l'allemand : LED in HEINE Qualität)**
- ▶ **Éclairage sans ombres.** La tête lumineuse compacte (Ø environ 60 mm) peut se positionner de manière confortable et précise, particulièrement dans les situations d'examen difficiles. Ce positionnement optimal élimine les ombres indésirables dans le champ lumineux
- ▶ **Sans entretien et facile à nettoyer.** Le design « Cool-Touch » avec son boîtier entièrement étanche permet un nettoyage et une désinfection efficaces et simples
- ▶ **Positionnement optimal.** Ajustement intuitif et simple grâce à une tête légère et à un bras articulé robuste qui maintient la lampe exactement dans la position voulue
- ▶ **Fixations possibles.** Fixation murale, fixation pour montage sur table ou sur pied à roulettes

Lampe d'examen EL3 LED	LED
avec fixation murale [01]	J-008.27.011
avec fixation pour montage sur table [02]	J-008.27.013
avec pied à roulettes, en métal [03]	J-008.27.014

fixation pour montage sur une table	J-000.27.013
pied à roulettes (métal) avec fixation (80 cm de hauteur)	Y-096.50.010
fixation pour EL 10 LED sur pied à roulettes, seul [04]	J-000.27.014

**Celui qui
l'utilise une fois,
ne peut plus
s'en passer.**

Loupes binoculaires HEINE

Aperçu

Bien sûr que toutes nos loupes binoculaires sont exceptionnelles. Elles se distinguent toutefois de l'une de l'autre par quelques détails. Voici un récapitulatif de tous ces détails et de tous les avantages :



	HR	HRP	C
Grossissement distance de travail	2,5x 340 mm 2,5x 420 mm 2,5x 520 mm	3,5x 420 mm 4x 340 mm 6x 340 mm	2,3x 340 mm 2,3x 450 mm
Options de montage	S-FRAME monture de lunettes [01] bandeau professionnel L [02]		bandeau léger « Lightweight » [04]
Articles complémentaires	lentilles de protection, bonnettes pour loupes (pour une réduction de la distance de travail de 340 mm à 250 mm), LoupeLight2 [03] (pages 125 126)	lentilles de protection, LoupeLight2 [03] (pages 125 126)	lentilles de protection
Caractéristiques	fonction i-View*, modulaire, résistant à l'eau, optiques achromatiques, monture de correction (en option)		-
Page de catalogue	118-119	120-121	122

*Fonction i-View : Permet de régler l'angle de vue et les loupes sont relevables, indépendamment du faisceau d'éclairage.



[01]



[02]



[03]



[04]

Loupes binoculaires HEINE

Comment choisir la bonne loupe

Le choix peut être opéré entre divers grossissements (2,3 x à 6 x), distances de travail, variantes de supports (monture de lunettes S-FRAME, bandeau Lightweight et bandeau Professional L) et systèmes d'éclairage. La loupe peut, par exemple, être combinée avec la LoupeLight2 permettant l'éclairage des cavités creuses, de manière homogène et sans ombre, jusqu'au fond. La technique de LED^{HQ} la plus moderne dans un design de haute qualité !

Les loupes binoculaires peuvent être utilisées dans un grand nombre de domaines spécialisés. Par exemple, médecine générale, dermatologie, petite et grande chirurgie, chirurgie plastique, neurochirurgie, O.R.L, ophtalmologie, médecine vétérinaire, dentaire et autres.

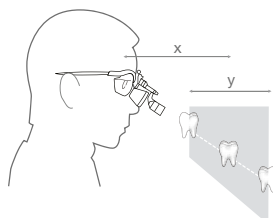

DÉFINITIONS :

Distance de travail (x)

La distance à laquelle l'image de la loupe est mise au point avec précision.

Profondeur de champ (y)

La zone dans laquelle l'image reste mise au point avec précision.

Champ de vision (z)

Le diamètre du cercle, qui peut être vu avec le grossissement donné à la distance nominale de travail donné.

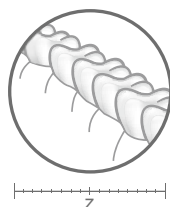

SÉLECTIONNEZ LE GROSSISSEMENT

Choisissez le grossissement le plus petit qui remplit les conditions voulues. Plus le grossissement est petit et plus le champ de vision est étendu et la loupe en sera d'autant plus facile à utiliser.

SÉLECTIONNEZ L'OPTIQUE

HR : optiques achromatiques à haute résolution avec des caractéristiques optiques exceptionnelles

HRP : optiques à prisme à haute résolution avec des caractéristiques optiques exceptionnelles pour les grossissements de 3,5 et plus

C : la variante économique

SÉLECTIONNEZ LA DISTANCE DE TRAVAIL NOMINALE

Il s'agit d'une valeur individuelle qui dépend de la taille de l'utilisateur et de la position de travail. Plus la distance de travail est grande, plus le champ de vision est grand.

SÉLECTIONNEZ LES OPTIONS DE MONTAGE

Monture de type lunettes ou bandeau.

SÉLECTIONNEZ L'ILLUMINATION

Une lumière claire coaxiale est particulièrement importante lors de l'utilisation de loupes.



Plus d'informations :
www.heine.com

Loupes binoculaires HEINE HR 2.5 x Avec support de loupe pivotant HEINE i-View

OPTIQUE HR 2.5 X AVEC I-VIEW



- ▶ **Optiques achromatiques** pour des images contrastées et claires avec des corrections de couleurs
- ▶ **Extrêmement légères** (51 g)
- ▶ **Étanche à l'eau**
- ▶ **Réglage individualisé** à gauche et à droite pour une mise au point parfaite de la distance interpupillaire
- ▶ **Grand champ de vision et grande profondeur de champ**
- ▶ **Support de loupe pivotant i-View.** Il permet tous les angles de vue et la loupe peut être basculée vers le haut, tout en gardant l'éclairage optionnel de la LoupeLight2 dans le champ de vision

Spécifications techniques HR 2.5 x

Distance de travail en mm	340	420	520
Champ de vision en mm	90	130	180
Profondeur de champ en mm	110	180	260



En option, monture de correction « clip-in »

Options de montage :

HEINE S-FRAME

- ▶ **Un grand confort** grâce à un design moderne et ergonomique
- ▶ **Les branches ajustables et les appuis** sur le nez peuvent être ajustés individuellement à chaque forme de tête ou de visage de manière parfaite
- ▶ **Des matériaux innovants** – le Carbone-Kynetium réduit le poids (24g)
- ▶ **Des verres de protection résistants en polycarbonate**
- ▶ **Avec monture de correction « clip-in »** pour verres correcteurs en option



Bandeau Professional L avec S-GUARD

HEINE BANDEAU PROFESSIONAL L AVEC S-GUARD

- ▶ **Système de protection S-GUARD**
- ▶ **Appuis sur le nez ergonomiques** pour un confort maximum au cours des utilisations prolongées
- ▶ **Entièrement réglable en hauteur et en largeur – adaptable à chaque forme de tête**
- ▶ **Coussinets en cuir hygiéniques et confortables**
- ▶ **Avec monture de correction « clip-in »** pour verres correcteurs en option



Bandeau Professional L sans S-GUARD

HEINE BANDEAU PROFESSIONAL L SANS S-GUARD

- ▶ **Optimal pour les porteurs de lunettes qui travaillent avec leurs propres verres correcteurs**
- ▶ **Entièrement réglable en hauteur et en largeur – adaptable à chaque forme de tête**
- ▶ **Coussinets en cuir hygiéniques et confortables**

Loupes binoculaires HEINE HR 2.5 x Avec support de loupe pivotant HEINE i-View

Ensembles HR 2.5 x avec support de loupe pivotant i-View



Set A

Distance de travail en mm	340	420	520
set A : optique HR 2.5 x avec i-View sur S-FRAME lentilles de protection 2 leviers stérilisables cordon de maintien tissu de nettoyage mallette	C-000.32.355	C-000.32.356	C-000.32.567



Set B avec S-GUARD

set B : optique HR 2.5 x avec i-View sur bandeau Professional L système de protection S-GUARD lentilles de protection 2 leviers stérilisables tissu de nettoyage	C-000.32.365	C-000.32.366	C-000.32.367
------------------------------------------------------------------------------------------------------------------------------------------------------------------------------------	---------------------	---------------------	---------------------



Set C sans S-GUARD

set C (sans S-GUARD) : optique HR 2.5 x avec i-View sur bandeau Professional L lentilles de protection 2 leviers stérilisables	C-000.32.865	C-000.32.866	C-000.32.867
--------------------------------------------------------------------------------------------------------------------------------------------	---------------------	---------------------	---------------------

► Pour plus d'informations sur les accessoires et pour LoupeLight2 voir pages [125-127](#).

Loupes binoculaires HEINE HRP Avec support de loupe pivotant HEINE i-View

OPTIQUE HRP AVEC I-VIEW



- ▶ **Optiques achromatiques** pour des images hautes définitions sur la totalité du champ
- ▶ **Extrêmement légères** (85 g)
- ▶ **Étanche à l'eau**
- ▶ **Réglage individualisé** à gauche et à droite pour une mise au point parfaite de la distance interpupillaire
- ▶ **D'importants grossissements** : choix entre 3,5 x, 4 x et 6 x
- ▶ **Support de loupe pivotant i-View**. Il permet tous les angles de vue et la loupe, peut être basculée vers le haut, tout en gardant l'éclairage optionnel de la LoupeLight2 dans le champ de vision

Spécifications techniques HRP

Distance de travail en mm	HRP 3,5x 420	HRP 4x 340	HRP 6x 340
Champ de vision en mm	65	50	40
Profondeur de champ en mm	60	40	30



En option, monture de correction « clip-in »

Options de montage :

HEINE S-FRAME

- ▶ **Un grand confort** grâce à un design moderne et ergonomique
- ▶ **Les branches ajustables et les appuis** sur le nez peuvent être ajustés individuellement à chaque forme de tête ou de visage de manière parfaite
- ▶ **Des matériaux innovants** – le Carbone-Kynetium réduit le poids (24g)
- ▶ **Des verres de protection résistants en polycarbonate**
- ▶ **Avec monture de correction « clip-in »** pour verres correcteurs en option



avec S-GUARD

HEINE BANDEAU PROFESSIONAL L AVEC S-GUARD

- ▶ **Système de protection S-GUARD**
- ▶ **Appuis sur le nez ergonomiques** pour un confort maximum au cours des utilisations prolongées
- ▶ **Entièrement réglable en hauteur et en largeur – adaptable à chaque forme de tête**
- ▶ **Coussinets en cuir hygiéniques et confortables**
- ▶ **Avec monture de correction « clip-in »** pour verres correcteurs en option



sans S-GUARD

HEINE BANDEAU PROFESSIONAL L SANS S-GUARD

- ▶ **Optimal pour les porteurs de lunettes qui travaillent avec leurs propres verres correcteurs**
- ▶ **Entièrement réglable en hauteur et en largeur – adaptable à chaque forme de tête**
- ▶ **Coussinets en cuir hygiéniques et confortables**

Loupes binoculaires HEINE HRP Avec support de loupe pivotant HEINE i-View

Ensembles HRP avec i-View



Set A

Distance de travail en mm	HRP 3.5x 420	HRP 4x 340	HRP 6x 340
set A : optique HRP avec i-View sur S-FRAME système de protection S-GUARD lentilles de protection 2 leviers stérilisables tissu de nettoyage mallette	C-000.32.430	C-000.32.431	C-000.32.432



Set B avec S-GUARD

set B : optique HRP avec i-View sur bandeau Professional L système de protection S-GUARD lentilles de protection 2 leviers stérilisables tissu de nettoyage	C-000.32.440	C-000.32.441	C-000.32.442
-------------------------------------------------------------------------------------------------------------------------------------------------------------------------------	---------------------	---------------------	---------------------



Set C sans S-GUARD

set C (sans S-GUARD) : optique HRP avec i-View sur bandeau Professional L lentilles de protection 2 leviers stérilisables	C-000.32.840	C-000.32.841	C-000.32.842
---------------------------------------------------------------------------------------------------------------------------------------	---------------------	---------------------	---------------------

► Pour plus d'informations sur les accessoires et pour LoupeLight2 voir pages [125-127](#).

Loupes binoculaires HEINE C2.3K

La loupe binoculaire économique pour une meilleure vision



Idéale pour les travaux de laboratoires et pour la médecine générale.

- ▶ **Images claires et précises.** Les lentilles en verre de silice avec traitement multicouche, résistantes aux rayures produisent des images claires et précises
- ▶ **Flexibilité pour un ajustage précis.** Réglage indépendant de l'écart interpupillaire, pour un alignement précis des optiques
- ▶ **La loupe de toutes les circonstances.** La conception ultra-compacte, le poids-plume et le faible coût de la loupe binoculaire C2.3K en font la loupe de toutes les circonstances
- ▶ **Distance de travail.** 340 mm ou 450 mm

Spécifications techniques	C2.3K 340 mm	C2.3K 450 mm
Grossissement	2,3x	2,3x
Distance de travail	340 mm	450 mm
Champ de vision Ø	110 mm	130 mm
Poids	160 g	160 g
Profondeur de champ	120 mm	190 mm

Correction de l'utilisateur en Dpt.	Distance de travail C2.3x 340 mm	Distance de travail C2.3x 450 mm
+2	440 mm	670 mm
+1	390 mm	560 mm
0	340 mm	450 mm
-1	300 mm	420 mm
-2	270 mm	370 mm

Information importante pour les porteurs de lunettes :

Les loupes C2.3K peuvent aussi s'utiliser sans lunettes. Si vous préférez travailler sans lunettes, le tableau indique l'incidence de votre « correction » sur la distance de travail.

Loupes binoculaires C2.3K

C2.3K 340 loupe binoculaire avec bandeau léger en mallette	C-000.32.230
C2.3K 450 loupe binoculaire avec bandeau léger en mallette	C-000.32.231



lentilles de protection détachables pour C2.3K protègent les oculaires des loupes	C-000.32.097
-----------------------------------------------------------------------------------	---------------------

Loupes binoculaires HEINE

Informations relatives à la commande

Optiques avec support de loupe i-View pour S-FRAME en mallette

Distance de travail en mm	340 mm	420 mm	520 mm
HR 2.5x	C-000.32.595	C-000.32.596	C-000.32.597
HRP 3.5x	-	C-000.32.720	-
HRP 4x	C-000.32.721	-	-
HRP 6x	C-000.32.722	-	-

Optiques avec i-View et S-GUARD pour bandeau Professional L

Distance de travail en mm	340 mm	420 mm	520 mm
HR 2.5x	C-000.32.585	C-000.32.586	C-000.32.587
HRP 3.5x	-	C-000.32.710	-
HRP 4x	C-000.32.711	-	-
HRP 6x	C-000.32.712	-	-

Optiques avec i-View pour bandeau Professional L (sans S-GUARD)

Distance de travail en mm	340 mm	420 mm	520 mm
HR 2.5x	C-000.32.733	C-000.32.734	C-000.32.735
HRP 3.5x	-	C-000.32.736	-
HRP 4x	C-000.32.737	-	-
HRP 6x	C-000.32.738	-	-

Accessoires pour loupes binoculaires HEINE

Informations relatives à la commande



[01]



[02]



[03]



[04]



[05]



[06]



[07]



[08]



[09]



[10]



[11]

Options de montage

S-FRAME* pour les loupes HR, HRP, incl. cordon de maintien [01]	C-000.32.302
bandeau Professional L pour optiques HR et HRP [02]	C-000.32.549

* avec verres de lunettes, grands (lg).

Accessoires pour optiques

bonnettes pour loupes binoculaires pour optiques HR 2.5x 340mm avec les bonnettes, la distance de travail des loupes binoculaires HR 2.5x 340mm se réduit à 250mm [03]	C-000.32.523
------------------------------------------------------------------------------------------------------------------------------------------------------------------------	--------------

Lentilles de protection pour protéger les optiques HR et HRP

lentilles de protection pour loupes HR (5 paires) [04]	C-000.32.537
lentilles de protection pour loupes HRP [05]	C-000.32.027
leviers stérilisables pour loupes HR et HRP avec i-View [06]	C-000.32.551
mallette pour loupe binoculaire et accessoires ou pour toutes les ensembles avec S-FRAME [07]	C-000.32.552

La forme et la couleur des mallettes et des étuis peuvent différer.

Accessoires pour S-FRAME

cordon de maintien S-FRAME [08]	C-000.32.305
kit de pièces de rechange S-FRAME avec caoutchouc latéral, pont nasal (1 pièce) et vis [09]	C-000.32.308
monture de correction clip-in pour verres correcteurs [10]	C-000.32.309
verres de protection, grands (lg), 1 paire (standard) [11]	C-000.32.306
verres de protection, petits (sm), 1 paire	C-000.32.307

HEINE LoupeLight2

Lampe frontale LED^{HQ} compacte



- ▶ **Il y a les LED. Et il y a les LED^{HQ}.** HEINE a défini un nouveau standard en exigeant le meilleur : du choix des matériaux à la finition, au réglage de l'intensité lumineuse, de la gestion thermique à l'indice de rendu de couleur qui doit être le plus élevé possible. **C'est ce que nous appelons une LED de qualité HEINE : soit en abrégé LED^{HQ} (de l'allemand : LED in HEINE Qualität)**
- ▶ **Compacte et légère (50 g).** Confort accru pour le porteur
- ▶ **Boîtier tout aluminium.** L'élégante enveloppe en aluminium protège les lentilles de la poussière et des saletés. Le garant pour une durée de vie exceptionnellement longue et une gestion optimale de la température
- ▶ **Eclairage sans ombres** grâce au réglage entièrement progressif de l'angle d'éclairage pour un faisceau lumineux coaxial parfait
- ▶ **Filtres en option :** un filtre polarisant P2 pour un examen plus contrasté ainsi qu'un filtre jaune pour réduire la lumière bleue
- ▶ **Câble de raccordement interchangeable** avec raccord fileté de qualité protégé contre les projections d'eau et une longueur de 1,5 m. Raccordement de LoupeLight2 à mPack mini
- ▶ **Clips de maintien de couleur inclus pour la personnalisation.** Pour la fixation du câble et pour l'identification de la lunettes à loupe

Spécification technique

Intensité lumineuse	typ. 55 000 lux*
Temp. de couleur	typ. 4 000 kelvin
Durée de vie de la LED	typ. 50 000 heures
Taille du spot	la zone éclairée est déterminée en fonction des loupes HR ou HRP. 81 mm Ø pour 420 mm, 95 mm Ø pour 520 mm distance de travail
Angle d'inclinaison	ajustable individuellement et en continu pour chaque examen
Temps d'utilisation	typ. 9 h avec mPack mini (en mode continu à puissance maximale typ. 4 heures)

* Mesuré à une distance de travail de 180 mm de la sortie de lumière | lampe jusqu'à l'objet.

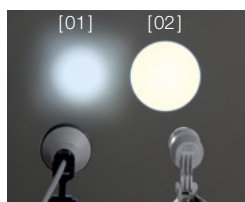

[01] Système traditionnel
[02] Système à 4 lentilles de précision HEINE

- ▶ **Le système optique à lentilles de précision** est constitué par quatre lentilles de très haute qualité. Cela permet un éclairage homogène de la totalité du champ de vision et génère un faisceau lumineux clairement défini

Ensemble HEINE LoupeLight2 avec mPack mini et E4-USB bloc d'alimentation enfichable

Ensemble LoupeLight2 avec loupes binoculaires HR



Grossissement distance de travail en mm	HR 2.5x 340	HR 2.5x 420	HR 2.5x 520
optique HR 2.5 x avec i-View sur S-FRAME et LoupeLight2 filtre jaune (optionnel) mPack mini ceinture à clip mPack mini E4-USB bloc d'alimentation enfichable, câble de raccordement lentilles de protection 2 leviers stérilisables cordon de maintien tissu de nettoyage, étui	C-008.32.450	C-008.32.451	C-008.32.452

Ensemble LoupeLight2 avec loupes binoculaires HRP



Grossissement distance de travail en mm	HRP 3.5x 420	HRP 4x 340	HRP 6x 340
optique HRP avec i-View sur S-FRAME et LoupeLight2 filtre jaune (optionnel) mPack mini ceinture à clip mPack mini E4-USB bloc d'alimentation enfichable, câble de raccordement lentilles de protection 2 leviers stérilisables cordon de maintien tissu de nettoyage, étui	C-008.32.453	C-008.32.454	C-008.32.455

La forme et la couleur des mallettes et des étuis peuvent différer.

- ▶ Pour plus d'informations sur le mPack mini, voir pages [131](#) und [156](#).
- ▶ La taille et la forme des blocs d'alimentation peuvent différer.

HEINE LoupeLight2 et accessoires

Informations relatives à la commande



[01]

[02]

LoupeLight2

LoupeLight2 pour loupes HR HRP pour support i-View* [01]	C-008.32.226
filtre jaune (optionnel) [02]	C-000.32.241
filtre polarisant P2 pour LoupeLight2 et loupes HR [03] + [04]	C-000.32.535
filtre polarisant de recharge P2 pour loupes HR (2 paires) [04]	C-000.32.536
câble de raccordement SC1 (1,5m Ø 2,4mm) pour LoupeLight2 mPack mini [05]	C-000.32.240
câble de raccordement SC2 (1,5m Ø 3,2mm) pour LoupeLight2 mPack mini [06]	C-000.32.243



[03]

[04]



[05]



[06]

LoupeLight2 avec source de courant pour support de loupe i-View (HR|HRP)

LoupeLight2 avec mPack mini et E4-USB bloc d'alimentation* [07]	C-008.32.265
ceinture à clip mPack mini [08]	X-000.99.006

* Non compatible pour les loupes HR | HRP montées sur un support de loupe fixe.



[07]



[08]

HEINE mPack mini

Source de lumière compacte et légère pour LoupeLight2 | MicroLight2



- ▶ **Typ. 9 heures de fonctionnement.** En mode continu à puissance maximale typ. 4 heures
- ▶ **Durée de chargement typ. de 4 heures**
- ▶ **Compacte et légère.** Avec un poids de seulement 95 g et des dimensions de 44 x 23 x 101 mm, la source de courant se change sans problème

Lampes frontales HEINE

Aperçu

Bien sûr que toutes nos lampes frontales sont exceptionnelles. Elles se distinguent toutefois de l'une de l'autre par quelques détails. Voici un récapitulatif de tous ces détails et de tous les avantages :



	MicroLight2	ML4 LED HeadLight
Éclairage	LED ^{HQ}	
Intensité lumineuse*	typ. 55 000 lux	typ. 90 000 lux
Température de couleur (kelvin)	typ. 4 000K	typ. 5 500K
Taille du spot	81 mm	30 – 80mm
Source de courant temps d'utilisation	mPack mini typ. 9 heures	mPack UNPLUGGED typ. 3,5 heures mPack typ. 8,5 heures
Poids	80g avec S-FRAME monture de lunettes 190g avec bandeau léger lightweight	260g 460g avec mPack UNPLUGGED
Angle d'inclinaison	réglage sur mesure	
Réglage de la luminosité	0 – 100%	
Avantages	étanche, filtre jaune (optionnel), sur bandeau ou sur monture	spot réglable, filtre jaune (optionnel), filtre polarisant (optionnel), équipée avec loupes HR et HRP, sur bandeau
Page de catalogue	129-131	133-134

*Mesuré à une distance de travail de 180mm depuis l'extrémité de la lumière jusqu'à l'objet.

HEINE MicroLight2

Lampe frontale LED^{HQ} compacte



- ▶ **Il y a les LED. Et il y a les LED^{HQ}.** HEINE a défini un nouveau standard exigeant le meilleur : du choix des matériaux à la finition, au réglage de l'intensité lumineuse, de la gestion thermique à l'indice de rendu de couleur qui doit être le plus élevé possible. **C'est ce que nous appelons une LED de qualité HEINE : soit en abrégé LED^{HQ} (de l'allemand : LED in HEINE Qualität)**
- ▶ **Compacte et légère.** Confort accru pour le porteur
- ▶ **Boîtier tout aluminium.** L'élégante enveloppe en aluminium protège les lentilles de la poussière et des saletés. Le garant pour une durée de vie exceptionnellement longue et une gestion optimale de la température
- ▶ **Eclairage sans ombres** grâce au réglage entièrement progressif de l'angle d'éclairage pour un faisceau lumineux coaxial parfait
- ▶ **Eclairage absolument homogène** – champ lumineux clair et sans compromis pour un éclairage uniforme pour tout type d'examen
- ▶ **Câble de raccordement interchangeable** avec raccord fileté de qualité protégé contre les projections d'eau et une longueur de 1,5 m. Raccordement de MicroLight2 à mPack mini
- ▶ **Clips de maintien de couleur inclus pour la personnalisation.** Pour la fixation du câble sur S-FRAME et pour l'identification de la lampe frontale

Spécification technique

Intensité lumineuse	typ. 55 000 lux*
Temp. de couleur	typ. 4 000 kelvin
Durée de vie de la LED	typ. 50 000 heures
Poids	80 g avec S-FRAME, 190 g avec bandeau léger Lightweight
Angle d'inclinaison	ajustable individuellement et en continu pour chaque examen
Temps d'utilisation	typ. 9 h avec mPack mini (en mode continu à puissance maximale typ. 4 heures)

*Mesuré à une distance de travail de 180 mm de la sortie de lumière | lampe jusqu'à l'objet.

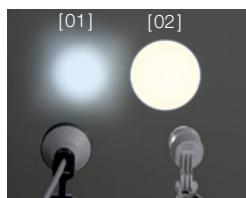

[01] Système traditionnel
[02] Système à 4 lentilles de précision HEINE

- ▶ **Le système optique à lentilles de précision** est constitué par quatre lentilles de très haute qualité. Cela permet un éclairage homogène de la totalité du champ de vision et un faisceau lumineux clairement défini

HEINE MicroLight2

Options de montage

HEINE S-FRAME



- ▶ **Un grand confort** grâce à un design moderne et ergonomique
- ▶ **Les branches ajustables et les appuis** sur le nez peuvent être ajustés individuellement à chaque forme de tête ou de visage de manière parfaite
- ▶ **Des matériaux innovants** – le Carbone-Kynetium réduit le poids (80 g au complet avec MicroLight2)
- ▶ **Des verres de protection résistants en polycarbonate**

HEINE BANDEAU LÉGER LIGHTWEIGHT



- ▶ **Très léger** (190 g au complet avec MicroLight2), idéal pour les porteurs de lunettes
- ▶ **Largeur entièrement réglable – adaptable à toutes les formes de tête**
- ▶ **Rembourement confortable et hygiénique en cuir**

HEINE mPack mini

Source de lumière compacte et légère pour LoupeLight2 | MicroLight2



- ▶ **Mobilité totale.** Plus de câbles qui attachent l'utilisateur à la table, au mur ou à une quelconque base de courant
- ▶ **Typ. 9 heures de fonctionnement.** En mode continu à puissance maximale typ. 4 heures
- ▶ **Durée de chargement typ. de 4 heures**
- ▶ **Affichage capacité batterie.** Affichage de la charge de batterie restante avec trois LED. Le clignotement des dernières LED signale la nécessité de procéder à une charge immédiate. Lors du processus de chargement, les LED s'allument l'une après l'autre
- ▶ **Réglage de clarté flexible.** Le réglage optimal de l'intensité lumineuse entre 100 % et 3 % réduit les reflets
- ▶ **Câble USB** avec bloc d'alimentation enfichable homologué pour les applications médicales E4-USB.
- ▶ **Le module d'isolation galvanique** intégrée protège la batterie et l'utilisateur des suites des pannes d'alimentation électrique. Cela permet d'empêcher avec fiabilité que le courant du secteur n'entre directement dans le boîtier. Nous recommandons l'utilisation d'un bloc d'alimentation enfichable homologué pour les applications médicales
- ▶ **Nettoyage simple.** Boîtier fermé, sans cordon latéral, peu de bords
- ▶ **Compacte et légère.** Avec un poids de seulement 95 g et des dimensions de 44 x 23 x 101 mm, la source de courant se transporte sans problème
- ▶ **Ceinture à clip mPack mini optimisée** pour fixer la batterie à la ceinture. Le mPack mini peut également être chargé sur la ceinture à clip. [01]
- ▶ **Technologie Li-ion :** pas d'effet de mémoire, rechargement sans problème quel que soit le niveau de charge
- ▶ **Batterie rechargeable intégrée.** Le remplacement de la batterie est possible s'il est réalisé par un revendeur agréé



[01]

▶ Pour plus d'informations sur le mPack mini, voir page [156](#).

HEINE MicroLight2

Informations relatives à la commande



[01]

MicroLight2

sur S-FRAME avec mPack mini, ceinture à clip mPack mini, E4-USB bloc d'alimentation enfichable avec câble USB, câble de raccordement, cordon de maintien, étui [01]	J-008.31.276
---------------------------------------------------------------------------------------------------------------------------------------------------------------------	---------------------

sur bandeau léger Lightweight avec mPack mini, ceinture à clip mPack mini, E4-USB bloc d'alimentation enfichable avec câble USB, câble de raccordement, étui [02]	J-008.31.277
-------------------------------------------------------------------------------------------------------------------------------------------------------------------	---------------------



[02]

filtre jaune (optionnel) [03]	C-000.32.241
-------------------------------	---------------------

câble de raccordement SC1 (1,5 m Ø 2,4 mm) pour MicroLight2 mPack mini [04]	C-000.32.240
---------------------------------------------------------------------------------	---------------------

câble de raccordement SC2 (1,5 m Ø 3,2 mm) pour MicroLight2 mPack mini [05]	C-000.32.243
---------------------------------------------------------------------------------	---------------------

La forme et la couleur des mallettes et des étuis peuvent différer.



[03]

[04]



[05]

HEINE ML4 LED HeadLight

Éclairage coaxial ultralumineux en LED^{HQ}



- ▶ **Il y a les LED. Et il y a les LED^{HQ}.** HEINE a défini un nouveau standard en exigeant le meilleur : du choix des matériaux à la finition, au réglage de l'intensité lumineuse, de la gestion thermique à l'indice de rendu de couleur qui doit être le plus élevé possible. **C'est ce que nous appelons une LED de qualité HEINE : soit en abrégé LED^{HQ} (de l'allemand : LED in HEINE Qualität)**
- ▶ **Taille du champ lumineux réglable de manière entièrement progressive** – de 30 à 80 mm (pour une distance de travail de 420 mm), la taille du champ lumineux s'adapte à chaque examen
- ▶ **Illumination parfaitement homogène** – champ lumineux clair et sans compromis pour un éclairage uniforme pour tout type d'examen
- ▶ **Flexible.** Alimentation modulaire – totale liberté de mouvement grâce à l'alimentation à accus sans fil mPack UNPLUGGED ou autonomie extrême avec le mPack clipsable à la ceinture
- ▶ **Confort plus sûr pour le porteur** – le bandeau Professional L s'adapte à chaque forme de tête et la garniture offre un confort idéal
- ▶ **Filtres en option** : un filtre polarisant P2 pour un examen plus contrasté ainsi qu'un filtre jaune pour réduire la lumière bleue

Techniques caractéristiques

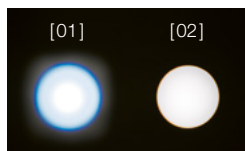

[01] Un produit concurrent
[02] HEINE ML4 LED HeadLight

Intensité lumineuse	typ. 90 000 Lux*
Temp. de couleur	typ. 5 500 kelvin
Durée de vie des LED	typ. 50 000 heures
Réglage du spot	30 mm à 80 mm à 420 mm de distance de travail
Angle de déclinaison	ajustable individuellement et en continu pour chaque examen
Rhéostat	montage sur bandeau
Temps d'utilisation	typ. 8,5 heures avec mPack et typ. 3,5 heures avec mPack unplugged à la luminosité maxi. et en fonctionnement continu

*Mesuré à une distance de travail de 180 mm de la sortie de lumière | lampe jusqu'à l'objet.

HEINE ML4 LED HeadLight

Sources de courant possibles

HEINE mPack



- ▶ **Liberté de mouvement totale**, sans câbles de raccordement gênants vers la table, vers le mur ou vers les matériels d'examen
- ▶ **Une capacité triple avec la technologie Li-ion**. En pleine charge, une durée de fonctionnement jusqu'à trois fois supérieure aux systèmes classiques NiCd. Pas d'effet mémoire, une autonomie de fonctionnement de typ. 8,5 heures à la luminosité maxi. et en fonctionnement continu
- ▶ **Charge rapide**. Se charge complètement en juste typ. 2 heures
- ▶ **Indicateur du statut de charge de la batterie**. Vous permet de toujours savoir de quelle charge vous disposez
- ▶ **Régulateur de luminosité**. Réglage optimale de l'intensité lumineuse
- ▶ **Diverses options de charge** : Chargeur de table et mural EN 50 ou transformateur à fiche
- ▶ **Intelligent**. Durant le chargement, il peut aussi être utilisé comme source de courant
- ▶ **Transformateur compatible (100 – 240V)** muni de 4 fiches garantissant sa compatibilité dans le monde entier



HEINE mPack UNPLUGGED. BATTERIE POUR BANDEAU



- ▶ **Sans câbles**. Une mobilité à 100 % pour une liberté totale de mouvement
- ▶ **Transformateur intégré au bandeau**
- ▶ **Léger et bien équilibré** pour un bon confort
- ▶ **Affichage du niveau de la batterie**. Indique le temps de fonctionnement résiduel
- ▶ **Système de recharge intelligent**. Durant le chargement, il peut aussi être utilisé comme source de courant
- ▶ **Charge rapide**. Durée de recharge typ. 2 heures. Durée d'utilisation typ. 3,5 heures à la luminosité maxi. et en fonctionnement continu
- ▶ **Norme de sécurité très élevée**. Témoin de contrôle de recharge et contrôle de la puissance en mode d'utilisation. Technologie à base de lithium et de polymère. Conforme UL

- ▶ **D'autres informations concernant le chargeur de table et mural EN 50 (en option) sont disponibles à la page 155.**

HEINE ML4 LED HeadLight

Informations relatives à la commande



[01]



[02]



[03]



[04]



[05]



[06]



[07]



[08]

[09]

ML4 LED HeadLight avec bandeau Professional L

ML4 LED HeadLight (sans source de courant) [01]	J-008.31.410
ML4 LED HeadLight avec transformateur à fiche [01] + [02]	J-008.31.411
ML4 LED HeadLight avec mPack et transformateur à fiche [01]+[03]	J-008.31.413
ML4 LED HeadLight avec mPack UNPLUGGED et transformateur à fiche UNPLUGGED [01] + [04]	J-008.31.415
ML4 LED HeadLight avec chargeur mural EN 50 UNPLUGGED et 2 x mPack UNPLUGGED [01] + [05]	J-008.31.416

Accessoires pour ML4 LED HeadLight

filtre jaune (optionnel) [06]	J-000.31.321
cordon de rallonge entre transformateur UNPLUGGED et mPack UNPLUGGED, 2 m [07]	X-000.99.668
filtre polarisant P2 pour ML4 LED et loupes HR [08] + [09]	J-000.31.326
filtre polarisant de rechange P2 pour loupes HR (2 paires) [09]	C-000.32.536

La taille et la forme des blocs d'alimentation peuvent différer.

HEINE ML4 LED HeadLight avec loupes binoculaires HR|HRP

La lampe frontale ML4 LED HeadLight est également fournie en option avec des loupes binoculaires HR|HRP, y compris supports de loupe pivotants i-View et avec ou sans lunettes de protection S-GUARD. La loupe binoculaire peut être entièrement réglée par chaque utilisateur selon le champ de vision souhaité.

- ▶ **HEINE S-GUARD** : Un ajustement rapide et simple de la loupe binoculaire et protection contre les éclaboussures par des verres de protection
- ▶ **HEINE i-View pour ML4 LED HeadLight** : Permet tous les angles de vue et la loupe peut être basculée vers le haut, tout en gardant l'éclairage dans le champ de vision



Kits ML4 LED HeadLight avec S-GUARD et source de courant, les kits suivants contiennent : ML4 LED HeadLight sur bandeau Professional L, loupes binoculaires HR|HRP avec i-View et S-GUARD, mPack et transformateur à fiche

kit 1 :	avec loupe binoculaire HR	2.5x 340mm	J-008.31.440
kit 2 :	avec loupe binoculaire HR	2.5x 420mm	J-008.31.441
kit 11 :	avec loupe binoculaire HR	2.5x 520mm	J-008.31.450
kit 3 :	avec loupe binoculaire HRP	3.5x 420mm	J-008.31.442
kit 4 :	avec loupe binoculaire HRP	4x 340mm	J-008.31.443
kit 5 :	avec loupe binoculaire HRP	6x 340mm	J-008.31.444



Kits ML4 LED HeadLight avec source de courant sans S-GUARD
les kits suivants contiennent : ML4 LED HeadLight sur bandeau Professional L, loupes binoculaires HR|HRP avec i-View, mPack et transformateur à fiche

kit 1c :	avec loupe binoculaire HR	2.5x 340mm	J-008.31.452
kit 2c :	avec loupe binoculaire HR	2.5x 420mm	J-008.31.453
kit 11c :	avec loupe binoculaire HR	2.5x 520mm	J-008.31.463
kit 3c :	avec loupe binoculaire HRP	3.5x 420mm	J-008.31.454
kit 4c :	avec loupe binoculaire HRP	4x 340mm	J-008.31.456
kit 5c :	avec loupe binoculaire HRP	6x 340mm	J-008.31.457

HEINE ML4 LED HeadLight UNPLUGGED avec loupes binoculaires HR|HRP



Kits ML4 LED HeadLight UNPLUGGED avec S-GUARD et source de courant

Les kits suivants contiennent : ML4 LED HeadLight sur bandeau Professional L, loupes binoculaires HR|HRP avec i-View et S-GUARD, chargeur mural EN 50 UNPLUGGED, 2 x mPack UNPLUGGED

kit 6 :	avec loupe binoculaire HR	2.5x 340mm	J-008.31.445
kit 7 :	avec loupe binoculaire HR	2.5x 420mm	J-008.31.446
kit 12 :	avec loupe binoculaire HR	2.5x 520mm	J-008.31.451
kit 8 :	avec loupe binoculaire HRP	3.5x 420mm	J-008.31.447
kit 9 :	avec loupe binoculaire HRP	4x 340mm	J-008.31.448
kit 10 :	avec loupe binoculaire HRP	6x 340mm	J-008.31.449



Kits ML4 LED HeadLight UNPLUGGED avec source de courant sans S-GUARD

Les kits suivants contiennent : ML4 LED HeadLight sur bandeau Professional L, loupes binoculaires HR|HRP avec i-View, chargeur mural EN 50 UNPLUGGED, 2 x mPack UNPLUGGED

kit 6c :	avec loupe binoculaire HR	2.5x 340mm	J-008.31.458
kit 7c :	avec loupe binoculaire HR	2.5x 420mm	J-008.31.459
kit 12c :	avec loupe binoculaire HR	2.5x 520mm	J-008.31.464
kit 8c :	avec loupe binoculaire HRP	3.5x 420mm	J-008.31.460
kit 9c :	avec loupe binoculaire HRP	4x 340mm	J-008.31.461
kit 10c :	avec loupe binoculaire HRP	6x 340mm	J-008.31.462

Loupes binoculaires HR|HRP – set d'adaptation Pour lampe frontale HEINE ML4 LED HeadLight



Pos. 1



Pos. 2



[01]

Sets de rééquipement loupes binoculaires HR|HR pour ML4 LED HeadLight
Ces sets vous permettront de rééquiper votre ML4 LED HeadLight avec des loupes binoculaires HR et HRP avec i-View et système de protection S-GUARD

		avec S-GUARD	sans S-GUARD
avec loupe binoculaire HR	2.5x 340mm	J-000.31.370	J-000.31.287
avec loupe binoculaire HR	2.5x 420mm	J-000.31.371	J-000.31.288
avec loupe binoculaire HR	2.5x 520mm	J-000.31.365	J-000.31.292
avec loupe binoculaire HRP	3.5x 420mm	J-000.31.372	J-000.31.289
avec loupe binoculaire HRP	4x 340mm	J-000.31.373	J-000.31.290
avec loupe binoculaire HRP	6x 340mm	J-000.31.374	J-000.31.291
5 leviers stérilisables pour le support de loupe pivotant i-View pour ML4 LED HeadLight [01]			C-000.32.399

HEINE ML4 LED HeadLight Sources de courant



[01]



[02]



[03]

mPack et transformateur à fiche [01]	X-007.99.672
transformateur à fiche pour ML4 LED HeadLight [02]	X-095.16.330
mPack avec EN 50 unité de table murale (incl. adaptateur angulaire 90°, support d'instrument pour bandeau Professional L) [03]	X-095.17.302

La taille et la forme des blocs d'alimentation peuvent différer.

**Poignées originales.
Sources lumineuses
originales.
Lampes originales.
100 % HEINE.**

Programme de poignées HEINE BETA® 4

Gestion de l'énergie nouvelle génération



- ▶ **Une seule poignée pour toutes les situations** – notre programme soigneusement pensé répond à tous les besoins. Et à toutes les technologies. De la simple pile alcaline jusqu'aux tout nouveaux accumulateurs Li-ion
- ▶ **Les 4 options de poignée :**
 - ▷ **BETA poignée à piles sèches**
 - ▷ **BETA4 USB poignée rechargeable** avec câble USB et bloc d'alimentation homologué pour les applications médicales
 - ▷ **BETA4 NT et BETA4 SLIM NT poignée rechargeable** pour chargeur de table NT4
- ▶ **Idéal pour toute une vie professionnelle.** Les poignées rechargeables BETA4 sont toutes compatibles avec les instruments HEINE 3,5 V XHL et LED
- ▶ **Totale liberté de choix :** avec une seule poignée, vous êtes préparé à toutes les situations d'examen de manière rapide et économique. Choisissez une pile sèche ou une batterie rechargeable ; souplesse accrue grâce à la connexion USB ou confort maximal grâce au chargeur de table élégant HEINE NT4

Douille-module

HEINE BETA®



La douille-module X-000.99.010, 145 mm x 30 mm Ø, est la base de chaque poignée BETA. En ajoutant les culots appropriés, il est possible d'assembler n'importe laquelle des poignées présentées sur cette page. Une poignée BETA à pile peut également être convertie en poignée rechargeable de cette manière. Toutes les poignées BETA sont équipées d'une protection contre les courts-circuits et d'un système de contrôle de la luminosité en céramique.

douille-module BETA

X-000.99.010

Poignée à piles HEINE BETA®



Poignée à piles BETA	2,5V
poignée à piles BETA avec culot (livrée sans piles; piles conseillées : IEC LR14)	X-001.99.118
culot BETA	X-000.99.119
étui ceinture BETA	X-000.99.008

Poignée à piles HEINE BETA® SLIM



Dimensions : 135 mm x 19 mm Ø. Poids : 180 g

Une poignée compacte avec enclenchement automatique pour les utilisateurs préférant une poignée plus fine que la BETA.

Livrée sans piles.

Poignée à piles BETA SLIM	2,5V
pour 2 piles alcalines, taille AA	X-001.99.105

Poignée rechargeable HEINE BETA®4

Gestion de l'énergie nouvelle génération



- ▶ **Construction en métal de haute qualité** pour une grande stabilité et une longue durée de vie
- ▶ **Connecteur automatique exclusive avec verrouillage.** Aucun frottement métal sur métal, ce qui évite l'usure et garantit un meilleur maintien des instruments tout au long de la durée de vie du produit
- ▶ **Protection contre la décharge :** le dispositif électronique de sécurité protège l'accu d'une décharge complète et garantit ainsi une durée de vie maximale
- ▶ **Réglage intuitif de la luminosité :** rhéostat permettant un réglage progressif de la luminosité avec indicateur de puissance
- ▶ **Technologie Li-ion :** pas d'effet de mémoire, rechargement sans problème quel que soit le niveau de charge
- ▶ **Autonomie :** jusqu'à 6 semaines en fonctionnement normal sans rechargement avec des instruments à LED
- ▶ **Temps de charge court**
- ▶ Grâce à sa surface légèrement moletée, **la poignée est antidérapante mais reste facile à nettoyer et à désinfecter**
- ▶ **Indicateur d'état de charge** sur le culot. L'indicateur lumineux orange signale un niveau de charge bas. Sur la poignée BETA4 USB, l'indicateur clignote en vert pendant le processus de charge. Dès que ce dernier est terminé, l'indicateur reste allumé de manière fixe

Poignée rechargeable HEINE BETA®4 NT

pour chargeur NT4



[01]

- ▶ **Ready-to-use fonction.** Les poignées s'éteignent automatiquement lorsqu'elles sont placées dans le chargeur de table NT4. Lorsque l'on retire la poignée du chargeur, elle se rallume automatiquement au même niveau d'intensité. Empêche la détérioration des batteries et ampoules de façon prématurée si l'instrument est involontairement resté allumé
- Non compatible avec le chargeur de table NT 300 et les modèles précédents.

Poignée rechargeable BETA4 NT pour chargeur NT4	3,5V Li-ion
poignée complète avec batterie rechargeable Li-ion et culot BETA4 NT	X-007.99.396
culot BETA4 NT	X-002.99.394
batterie rechargeable Li-ion pour poignée rechargeable BETA4	X-007.99.383
étui ceinture BETA [01]	X-000.99.008

HEINE BETA® 4 USB

Poignée rechargeable Li-ion



- Sécurité maximale. La poignée HEINE BETA4 USB peut être rechargée sans problème sur n'importe quel connecteur USB ou toute autre source d'énergie USB. La poignée BETA4 USB possède un module de séparation galvanique intégré exclusif pour protéger la poignée et l'utilisateur des conséquences de connecteurs défectueux. Ceci prévient de manière fiable le passage direct du courant dans la poignée. Nous recommandons toutefois l'utilisation d'un bloc d'alimentation enfichable homologué pour les applications médicales



Poignée rechargeable Li-ion BETA4 USB	3,5V Li-ion
poignée rechargeable complète avec batterie rechargeable Li-ion, culot BETA4 USB, câble USB avec bloc d'alimentation homologué pour les applications médicales et support de poignée	X-007.99.388
batterie rechargeable Li-ion pour poignée rechargeable BETA4	X-007.99.383
culot BETA4 USB	X-002.99.395
câble USB [01] avec E4-USB bloc d'alimentation enfichable [02]	X-000.99.303
bloc d'alimentation enfichable homologué pour les applications médicales E4-USB pour câble USB [02]	X-000.99.305
étui ceinture BETA [03]	X-000.99.008

HEINE BETA® 4

Poignée rechargeable SLIM NT

Dimensions : 135 mm x 19 mm Ø. Poids : 180 g

Une poignée compacte avec enclenchement automatique pour les utilisateurs préférant une poignée plus fine que la BETA.

Elle est rechargeable dans le chargeur de table NT4 muni d'un jeu de réducteurs.



Poignée rechargeable BETA4 SLIM NT	3,5V Li-ion
poignée rechargeable complète avec batterie rechargeable M3Z 4NT Li-ion et culot BETA4 SLIM NT	X-007.99.474
culot BETA4 SLIM NT	X-000.99.110
batterie rechargeable M3Z 4NT Li-ion	X-007.99.380

- La taille et la forme des blocs d'alimentation peuvent différer.
- Pour plus d'informations sur des poignées de laryngoscope HEINE, voir pages [78-81](#).

Chargeur de table HEINE NT4

Dimensions : largeur 142 mm, hauteur 61 mm, profondeur 66 mm.

Toutes les poignées rechargeables BETA4 NT et BETA4 SLIM NT peuvent être rechargées dans un chargeur de table NT4 à l'aide des adaptateurs ou réducteurs appropriés. Il en va de même pour toutes les poignées rechargeables de laryngoscope Standard F.O.4 NT, F.O.4 SLIM NT et F.O.4 SHORT NT.



- ▶ **Design innovant et compact.** Pratique et gain de place
- ▶ **Deux logements de recharge indépendants.** Fonctionnalité complète et simultanée pour une ou deux poignées
- ▶ **Charge automatique.** Indépendant de l'état de charge de la batterie rechargeable. Garantit une plus grande longévité de batteries
- ▶ **Arrêt automatique.** L'instrument s'éteint automatiquement, lorsqu'il est remis dans le chargeur
- ▶ **Indicateur du statut de charge.** Le boîtier de charge clignote pour confirmer le mode de charge. Le voyant continu signale la fin du chargement



[01]

Chargeur de table NT4

sans poignée, avec adaptateur. Pour poignées rechargeables BETA4 NT, poignées rechargeables de laryngoscope Standard F.O.4 NT et F.O.4 SHORT NT. Pour poignées rechargeables BETA4 SLIM NT et poignées rechargeables de laryngoscope F.O.4 SLIM NT (jeu d'adaptateurs nécessaire X-000.99.086).

X-002.99.494

jeu d'adaptateurs (2 pièces) pour les poignées rechargeables BETA4 SLIM NT et poignées rechargeables de laryngoscope F.O.4 SLIM NT [01]

X-000.99.086

- ▶ **Non compatible avec les poignées rechargeables des modèles précédents comme BETA L, BETA NT, BETA SLIM et poignée de laryngoscopes F.O. standard | petite | courte.**

Kits de mise à niveau HEINE BETA®4

Pour passer aux technologies de charge HEINE BETA4

Pour une conversion simple d'une poignée rechargeable HEINE BETA R plus ancienne ou une poignée rechargeable BETA TR (toutes deux ne sont plus distribuées) vers la nouvelle génération de poignées rechargeables BETA4 USB avec technologie Li-ion moderne.



Kit de mise à niveau BETA4 USB	3,5V Li-ion
culot BETA4 USB, batterie rechargeable Li-ion L, E4-USB bloc d'alimentation enfichable et câble USB, support de poignée	X-010.99.388

Pour une conversion simple d'une poignée rechargeable BETA L vers la nouvelle génération de poignées BETA4 NT.



Kit de mise à niveau BETA4 NT	3,5V Li-ion
culot BETA4 NT, chargeur de table NT4	X-010.99.420

Pour une conversion simple d'une poignée rechargeable BETA NT (avec batterie rechargeable Ni-MH) vers la nouvelle génération de poignée Li-ion BETA4 NT.



Kit de mise à niveau BETA4 NT	3,5V Li-ion
culot BETA4 NT, batterie rechargeable Li-ion L, chargeur de table NT4	X-011.99.420

Centre de diagnostic HEINE EN 200

Système mural moderne à efficacité énergétique

- ▶ **Excellente efficacité énergétique.** Faible consommation énergétique : économique et respectueuse de l'environnement
 - ▶ **Possibilité d'utiliser parallèlement les poignées.** Les poignées peuvent être utilisées de manière optimale avec les instruments LED et|ou XHL. Grâce à l'isolation galvanique, deux médecins peuvent utiliser les instruments indépendamment l'un de l'autre pour examiner des patients
 - ▶ **Nombreuses options de diagnostics.** Compatible avec tous les instruments HEINE (LED ou XHL) avec raccord AV
 - ▶ **Haute sécurité pour l'utilisateur et le patient.** L'isolation galvanique intégrée protège les poignées contre les fluctuations électriques indésirables
 - ▶ **Retraitement optimal.** Boîtier plat et peu encombrant sans ouvertures, permet un retraitement hygiénique optimal. Pas d'interrupteur mécanique, risque réduit en matière de contaminations croisées
 - ▶ **Ready-to-use fonction.** En raison de la technologie moderne, HEINE EN 200 se met en marche ou s'arrête automatiquement lors du retrait ou du retour de la poignée. Lors du retrait, le dernier niveau de luminosité sélectionné s'active automatiquement. En cas de non-utilisation et à l'état non positionné, l'éclairage s'éteint après 15 minutes
 - ▶ **Connectivity ready.** L'appareil est équipé d'une interface USB et peut être complété avec les modules HEINE, comme par ex. le EN 200-1
 - ▶ **La technologie soft-start** préserve les lampes pendant la phase d'activation critique (empêche les surtensions de démarrage) et prolonge ainsi la durée de vie
 - ▶ **Réglage en continu de la luminosité** entre 100 % et 3 % pour XHL ainsi que pour l'éclairage LED
 - ▶ **Sécurisation contre le vol intégrée** par la vis de serrage
- ▶ **EN 200-1.** Comme complément ou pour l'utilisation d'un seul instrument [01]



[01]

Kits centre de diagnostic HEINE EN 200



[01]

kits centre de diagnostic EN 200*	3,5 V LED
avec transformateur mural EN 200, otoscope BETA 400 LED F.O., ophtalmoscope BETA 200 LED [01]	A-095.12.218
avec transformateur mural EN 200, otoscope BETA 200 LED F.O., ophtalmoscope BETA 200 LED	A-095.12.219
avec transformateur mural EN 200, otoscope K180 LED F.O., ophtalmoscope K180 LED	A-095.12.220

* sans autres accessoires

Kit dermatoscope HEINE EN 200-1



Kit dermatoscope HEINE EN 200-1	LED
dermatoscope DELTA 20T avec embout de contact avec graduation, transformateur mural EN 200-1 (unité seule avec 1 poignée) pour l'utilisation individuelle avec un long câble USB et un bloc d'alimentation enfichable E4-USB	K-010.28.252

Centre de diagnostic individuel HEINE EN 200



[01]

[02]

Composer son propre centre de diagnostic :

Le transformateur mural EN 200 et les articles complémentaires, tels que le distributeur de spéculums AllSpec ou le tensiomètre GAMMA XXL, se combinent de façon modulable. Pour cela, il vous suffit de choisir dans le catalogue général HEINE les instruments dont vous avez besoin (version 3,5 V XHL ou LED) et de configurer sur mesure votre centre de diagnostic selon vos besoins.



[03]

[04]

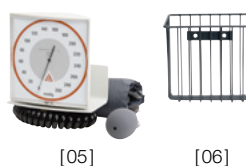

[05]

[06]

Centre de diagnostic EN 200

transformateur mural EN 200* [01]	X-095.12.250
transformateur mural EN 200-1* (unité d'extension seule avec 1 poignée) à utiliser avec le transformateur mural EN 200 (câble USB court) [02]	X-095.12.251
transformateur mural EN 200-1* (unité seule avec 1 poignée) pour l'utilisation individuelle avec un long câble USB et un bloc d'alimentation enfichable E4-USB [02]	X-095.12.252
distributeur de spéculum AllSpec, pour EN 200 [03]	B-000.11.149
tensiomètre analogique GAMMA XXL LF-W [04]	M-000.09.323
tensiomètre analogique GAMMA XXL LF-WB (sans rangement pour brassards) [05]	M-000.09.327
panier pour le rangement des brassards du tensiomètre [06]	M-000.09.140
wallboard pour combinaison de l'appareil EN 200 distributeur de spéculums [07]	X-095.12.006
wallboard pour combinaison de l'appareil GAMMA XXL LF-W EN 200 distributeur de spéculums [08]	X-095.12.007
wallboard pour combinaison de l'appareil GAMMA XXL LF-WB panier pour le rangement EN 200 distributeur de spéculums [09]	X-095.12.008

X-095.12.250

X-095.12.251

X-095.12.252

B-000.11.149

M-000.09.323

M-000.09.327

M-000.09.327

M-000.09.140

M-000.09.140

X-095.12.006

X-095.12.006

X-095.12.007

X-095.12.007

X-095.12.008

X-095.12.008

X-095.12.008

X-095.12.008

* sans instruments



[07]



[08]



[09]

► Pour plus d'informations sur les tensiomètres HEINE et les brassards de tensiomètres correspondants, voir pages [100-105](#).

Poignée à piles HEINE mini 3000®

Poignée à piles plus novatrice, plus compacte avec un design de grande qualité et moderne. Adaptable à tous les instruments mini 3000.



- ▶ **Forme ovale, compacte et élégante.** Forme ergonomique permettant une bonne prise en main de l'instrument
- ▶ **Poignée de haute qualité : En finition chromée | plastique inégalable.** Résistante aux chocs, robuste, antidérapante
- ▶ **Clip de fixation avec interrupteur intégré.** S'éteint automatiquement quand on le remet en poche. 20 000 cycles marche | arrêt garantis
- ▶ **Culot dévissable.** Changement de piles facile
- ▶ **Filetage et pas de vis en métal.** Pas d'usure
- ▶ **Piles de recharge.** Type AA
- ▶ **Vaste choix instruments dans la gamme mini 3000.** Diversité
- ▶ **Design protégé**

Poignée à piles mini 3000	2,5V
avec 2 piles du type IEC LR6 (taille AA)*	D-001.79.021



*Toutes les poignées mini 3000 sont équipées de 2 piles du type IEC LR6 (taille AA). Ces poignées sont disponibles en noir ou en bleu. Prière de spécifier la couleur souhaitée dans votre commande. Si la couleur n'est pas indiquée, les instruments sont livrés en noir.

HEINE boîtier de chargement CC1 pour OMEGA® 600

Le boîtier de chargement CC1 permet de charger une deuxième batterie tout en poursuivant le travail avec l'instrument. Temps de charge typ. 1,5 heure.



boîtier de chargement CC1

X-000.99.091

HEINE batterie rechargeable CB1 pour OMEGA® 600

La batterie rechargeable CB1 pour OMEGA 600 est une batterie lithium-polymère compacte et légère. Son autonomie est de jusqu'à 8 heures selon l'intensité de l'éclairage. Une batterie supplémentaire offre encore plus de flexibilité : vous pouvez charger une batterie tout en continuant à travailler avec votre instrument. Elle peut être chargée séparément de l'OMEGA 600 dans le boîtier de chargement CC1.



batterie rechargeable CB1

X-007.99.687

HEINE set de chargement OMEGA® 600

Le set de chargement OMEGA 600 comprend un boîtier de chargement CC1 et une batterie rechargeable CB1. Ce set offre encore plus de flexibilité : vous pouvez charger la deuxième batterie tout en continuant à travailler avec votre instrument.



set de chargement OMEGA 600 : boîtier de chargement CC1
et batterie rechargeable CB1

X-000.99.090

HEINE E4-USBC bloc d'alimentation pour OMEGA® 600



Alimentation électrique facile à brancher avec câble USB-C pour charger l'OMEGA 600. Homologué pour les applications médicales.

bloc d'alimentation E4-USBC avec câble

X-000.99.300

HEINE chargeur mural CW1 pour OMEGA® 600



Le chargeur mural CW1 offre une possibilité de recharge pratique entre les examens. Ainsi, votre OMEGA 600 est toujours chargé et prêt à être utilisé lorsque vous en avez besoin. Le design du chargeur protège l'OMEGA 600 contre les chutes accidentelles.

- ▶ L'OMEGA 600 peut être rechargé directement sur le chargeur mural CW1
- ▶ Arrêt automatique de l'OMEGA 600 dans le chargeur mural
- ▶ Temps de charge typ. 1,5 heure

chargeur mural CW1 (sans OMEGA 600)

X-095.17.320

▶ La taille et la forme des blocs d'alimentation peuvent différer.

Rhéostat pour bandeau HEINE HC 50L Réglage de luminosité pour OMEGA 500



[01]



[02]



[03]

- **Options de montage droite ou gauche** – peut être monté du côté droit ou du côté gauche du bandeau OMEGA
- **Combinable avec EN 50 et mPack** seulement avec câble de connexion X-000.99.667)
- **Transformateur compatible (100 – 240 V)**
- **Compatible avec OMEGA 500 avec éclairage LED^{HO}**

Rhéostat pour bandeau HC 50L	6V
rhéostat pour bandeau HC 50L (sans transformateur à fiche et câble de connexion) [01]	X-095.16.325
transformateur à fiche pour rhéostat pour bandeau HC 50L [02]	X-095.16.330
câble de connexion cinch pour chargeur EN 50 mPack transformateur à fiche pour HC 50L, 1,6 m [03]	X-000.99.667

Chargeur mural HEINE EN 50 UNPLUGGED Chargeur intelligent pour mPack UNPLUGGED

- **Chargeur et support mural en même temps.** Le chargeur mural sert à la fois de support pour les instruments et de station de recharge
- **Système de recharge intelligent.** Déconnexion automatique de l'appareil et commutation en mode de recharge dès qu'il est remis en place sur le chargeur mural. Toute surcharge du mPack UNPLUGGED pour bandeau est exclue, le processus de recharge est automatiquement interrompu lorsque l'appareil est entièrement rechargé
- **Recharge simultanée.** Le système de recharge charge aussi bien la batterie rechargeable montée sur le bandeau qu'une autre batterie rechargeable de recharge individuelle
- **Transformateur compatible (100 – 240 V).** Bloc d'alimentation longue portée, y compris 4 prises secteurs interchangeables
- **Design protégé**



chargeur mural EN 50 UNPLUGGED (sans mPack UNPLUGGED) 6 V	X-095.17.310
--------------------------------------------------------------	--------------

- **La taille et la forme des blocs d'alimentation peuvent différer.**

HEINE mPack UNPLUGGED

Batterie pour bandeau

Batterie pour ophtalmoscope binoculaire indirect OMEGA 500 UNPLUGGED et lampe frontale ML4 LED HeadLight UNPLUGGED (Tension du système 6 V).



[01]



[02]



[03]

LI POL

- ▶ **Poids faible, répartition équilibrée du poids.** Confort élevé
- ▶ **Affichage du niveau de la batterie.** Affichage de la durée de fonctionnement restante
- ▶ **Peut être rechargé sur chargeur mural ou avec transformateur à fiche**
- ▶ **Utilisation directe possible pendant la recharge.** Transformateur (bloc d'alimentation à grande portée) avec câble électrique
- ▶ **Durée de recharge :** typ. 2 heures
- ▶ **Durée d'utilisation :** typ. 3,5 heures pour ML4 LED HeadLight, typ. 7 heures pour OMEGA 500 UNPLUGGED
- ▶ **Système de recharge intelligent.** Commutation automatique du mode d'utilisation en mode de recharge (dans l'unité murale)
- ▶ **Norme de sécurité très élevée.** Témoin de contrôle de recharge et contrôle de la puissance en mode d'utilisation. Technologie à base de lithium et de polymère. Conforme UL
- ▶ **Design protégé**

mPack UNPLUGGED

mPack UNPLUGGED [01]	X-007.99.665
transformateur à fiche UNPLUGGED pour mPack UNPLUGGED [02]	X-095.16.316
batterie rechargeable lithium polymère pour mPack UNPLUGGED	X-007.99.680
cordon de rallonge entre transformateur UNPLUGGED et mPack UNPLUGGED, 2 m [03]	X-000.99.668

- ▶ **La taille et la forme des blocs d'alimentation peuvent différer.**

HEINE mPack

Système de chargement mobile pour OMEGA® 500 et ML4 HeadLight



[01]



[02]



[03]

- ▶ **Mobilité totale.** Plus de câbles qui attachent l'utilisateur à la table, au mur ou à une quelconque base de courant
- ▶ **Capacité triplée avec la technologie Li-ion.** Jusqu'à trois fois plus de temps d'utilisation avec une charge complète comparé aux systèmes classiques NiCd. Plus du double des autres systèmes Li-ion. Pas d'effet mémoire
- ▶ **Charge rapide.** Se charge jusqu'à capacité complète en juste typ. 2 heures
- ▶ **Indicateur de capacité de batterie.** Vous permet de toujours savoir de quelle charge vous disposez
- ▶ **Durée d'utilisation :** typ. 8,5 heures pour ML4 LED HeadLight, typ. 13 heures pour OMEGA 500
- ▶ **Diverses options de charge.** Se charge dans la base EN 50, ou avec transformateur à fiche
- ▶ **Intelligent.** Commutation automatique en mode « charge » quand il est connecté à l'EN 50. Peut être également utilisé comme transformateur en mode « charge »
- ▶ **Réglage automatique de puissance** pour la compatibilité avec tous les instruments 6 V HEINE et les instruments LED sélectionnés
- ▶ **Réglage de clarté flexible 0,5 – 100 %.** Le réglage optimal de l'intensité lumineuse réduit les reflets
- ▶ **Transformateur compatible 100 – 240 V** muni de 4 fiches garantissant sa compatibilité dans le monde entier

mPack	6V
chargeur EN 50-m unité de table ou mural avec mPack (incl. adaptateur angulaire 90°, support d'instrument pour bandeau Professional L [01])	X-095.17.302
mPack avec batterie rechargeable Li-ion et transformateur à fiche	X-007.99.672
mPack avec batterie rechargeable Li-ion, sans transformateur à fiche	X-007.99.671
batterie rechargeable Li-ion pour mPack	X-007.99.686
transformateur à fiche pour mPack [02]	X-095.16.315
adaptateur angulaire 90° (pour chargeur EN 50 mPack) [03]	C-000.33.509

▶ La taille et la forme des blocs d'alimentation peuvent différer.

Chargeur de table ou mural HEINE EN 50

Système d'alimentation modulaire

Le système d'alimentation modulaire de HEINE offre une souplesse d'utilisation inégalée et des éléments innovants. Le EN 50 alimente OMEGA 500 et ML4 LED HeadLight.

En outre, tous les autres produits HEINE à 6 V sont compatibles. Chargeur EN 50, mPack et HC 50L rhéostat monté sur bandeau peuvent être combinés dans toute configuration concevable.



[01]



[02]



[03]

- ▶ **Modulaire.** Fonctions design compact, comme la base pour table ou montage mural et comme la base de chargement pour le système de chargement mobile mPack
- ▶ **Extensible.** Se combine à la base de chargement mPack par simple retrait du module de contrôle
- ▶ **Technologie soft start.** L'entrée progressive du courant réduit le choc de l'ampoule et augmente sa longévité
- ▶ **Transformateur compatible (100 – 240 V)** muni de 4 fiches garantissant sa compatibilité dans le monde entier
- ▶ **Design protégé**

Chargeur EN 50	6V
transformateur EN 50 unité de table ou murale avec module de réglage de luminosité (incl. adaptateur angulaire 90°, cordon de rallonge cinch-cinch 2 m, support d'instrument (pour bandeaux) [01])	X-095.17.301
module de réglage de luminosité pour EN 50	X-095.17.305
unité de base EN 50 (sans module de réglage de luminosité) [02] sans support d'instrument	X-095.17.300
adaptateur angulaire 90° (pour EN 50 mPack) [03]	C-000.33.509
support d'instrument pour bandeaux	C-000.33.511

HEINE mPack mini

Source de courant pour LoupeLight2|MicroLight2 et SIGMA® 250



[01]



[02]



[03]

[04]

- ▶ **Mobilité totale.** Plus de câbles qui attachent l'utilisateur à la table, au mur ou à une quelconque base de courant
- ▶ **Durée de fonctionnement LoupeLight2|MicroLight2 :** généralement 9 heures en usage normal en cabinet médical. En mode continu à puissance maximale typ. 4 heures
- ▶ **Durée de fonctionnement SIGMA 250 :** typ. 11 heures d'alimentation électrique à l'intensité lumineuse maximale
- ▶ **Durée de chargement typ. de 4 heures**
- ▶ **Affichage capacité batterie.** Affichage de la charge de batterie restante avec trois LED. Le clignotement des dernières LED signale la nécessité de procéder à une charge immédiate. Lors du processus de chargement, les LED s'allument l'une après l'autre
- ▶ **Réglage de clarté flexible.** Le réglage optimal de l'intensité lumineuse entre 100 % et 3 % réduit les reflexes
- ▶ **Câble USB** avec bloc d'alimentation enfichable homologué pour les applications médicales E4-USB
- ▶ **Le module d'isolation galvanique** intégrée protège la batterie et l'utilisateur des suites des pannes d'alimentation électrique. Cela permet d'empêcher avec fiabilité que le courant du secteur n'entre directement dans le boîtier. Nous recommandons l'utilisation d'un bloc d'alimentation enfichable homologué pour les applications médicales
- ▶ **Nettoyage simple.** Boîtier fermé, sans cordon latéral, peu de bords
- ▶ **Compacte et légère.** Avec un poids de seulement 95 g et des dimensions de 44 x 23 x 101 mm, la source de courant se transporte sans problème
- ▶ **Ceinture à clip mPack mini optimisée** pour fixer la batterie à la ceinture. Le mPack mini peut également être chargé sur la ceinture à clip [01]
- ▶ **Technologie Li-ion :** pas d'effet de mémoire, rechargement sans problème quel que soit le niveau de charge
- ▶ **Batterie rechargeable intégrée.** Le remplacement de la batterie est possible s'il est réalisé par un revendeur agréé

mPack mini	6V
mPack mini avec batterie rechargeable Li-ion et E4-USB bloc d'alimentation enfichable	X-007.99.650
mPack mini avec batterie rechargeable Li-ion, sans E4-USB bloc d'alimentation enfichable	X-007.99.649
ceinture à clip mPack mini [02]	X-000.99.006
câble USB [03] avec E4-USB bloc d'alimentation enfichable [04]	X-000.99.303
bloc d'alimentation enfichable homologué pour les applications médicales E4-USB pour câble USB [04]	X-000.99.305

- ▶ La taille et la forme des blocs d'alimentation peuvent différer.

HEINE modules LED^{HQ}

Passer des ampoule XHL au module LED^{HQ}

Pour certains de nos otoscopes et ophtalmoscopes, il existe désormais un module LED^{HQ} adapté au remplacement des ampoules XHL. Ainsi, les changements répétés des ampoules et les coûts qui y sont rattachés font désormais partie du passé, car la durée de vie d'une LED de qualité HEINE est pratiquement illimitée.

MEDECINE GENERALE ET INSTRUMENTS O.R.L



Otoscopes	2,5V	3,5V
BETA 400 F.O., BETA 200 F.O., K180	X-028.88.132	X-008.88.133

INSTRUMENTS D'OPHTALMOLOGIE



Ophtalmoscopes directs	2,5V	3,5V
BETA 200S, BETA 200	X-028.88.134	X-008.88.135



Skiascope	2,5V	3,5V
BETA 200	X-028.88.130	X-008.88.131

INSTRUMENTS VETERINAIRES



	2,5V	3,5V
Tête fendue G100, BETA 200 VET otoscope	X-028.88.132	X-008.88.133









► Cette vidéo vous montre comment passer facilement à la nouvelle technologie.

Ampoules XHL® xénon halogènes HEINE

Rapport optimal qualité-prix | efficacité

MEDECINE GENERALE ET INSTRUMENTS O.R.L

Otoscopes	2,5V	3,5V
 alpha*, mini 2000* F.O.	X-001.88.037	-
 alpha+* F.O., BETA 100*, K100*	X-001.88.037	X-002.88.049
 mini 2000*, minilux*	X-001.88.056	-
 mini 3000 F.O.*	X-001.88.105	-
 mini 3000*	X-001.88.110	-

Instruments O.R.L	2,5V	3,5V
 porte-abaisse-langue alpha* et porte-abaisse-langue mini 3000	X-001.88.037	-
 porte-abaisse-langue alpha+*	X-001.88.037	X-002.88.049
 miroir laryngé courbe*	X-001.88.037	X-002.88.062
 miroir laryngé droit*	X-001.88.057	X-002.88.063
 porte-abaisse-langue mini*	X-001.88.037	-
 porte-abaisse-langue (BETA)*	X-001.88.037	X-002.88.049

*Les instruments ne sont plus livrables.

Ampoules XHL® xénon halogènes HEINE

Rapport optimal qualité-prix | efficacité



Lampes à clip et lampes combinées	2,5V	3,5V
HEINE Cliplight*	X-001.88.094	–
lampe à clip mini 2000*, lampe à clip mini 1000*, lampe combinée mini 2000*, Fibralux mini*	X-001.88.041	–
lampe à clip mini 3000*, lampe combinée mini 3000*	X-001.88.107	–
mini 3000 miroir laryngé droit*	X-001.88.057	–
lampe à clip mini-c*	X-001.88.108	–

INSTRUMENTS D'OPHTALMOLOGIE













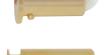

Ophtalmoscopes directs	2,5V	3,5V
alpha*	X-001.88.042	–
alpha+*	X-001.88.042	X-002.88.101
AUTOFOC*	X-001.88.032	X-002.88.047
K180*	X-001.88.084	X-002.88.086
mini 2000*, mini Miroflex*	X-001.88.042	–
mini 3000*	X-001.88.106	–
Miroflex*	X-001.88.038	X-002.88.046

* Les instruments ne sont plus livrables.

Ampoules XHL® xénon halogènes HEINE

Rapport optimal qualité-prix | efficacité





Autres instruments d'ophtalmologie à main	2,5V	3,5V
 Focalux alpha*	X-001.88.042	-
 lampe d'examen ophtalmologique alpha*	X-001.88.043	X-002.88.102
 transilluminateur de Finoff alpha*	X-001.88.035	X-002.88.044
 Focalux alpha+*	X-001.88.042	X-002.88.101
 lampe à fente, à main alpha+* HSL 150	X-001.88.098	X-002.88.099
 lampe d'examen ophtalmologique alpha+*	X-001.88.043	X-002.88.102
 Focalux*	X-001.88.039	X-002.88.091
 Glaucotest*	X-001.88.035	X-002.88.044
 lampe à fente, à main HSL 100* et HSL 150	X-001.88.098	X-002.88.099
 rétinomètre LAMBDA 100*, transilluminateur de Finoff (2,5 V et 3,5 V XHL)*	X-001.88.077	X-002.88.078
 mini 2000* et mini 3000* Focalux	X-001.88.042	-
 lampe d'examen avec enclenchement automatique	X-001.88.032	X-002.88.047

*Les instruments ne sont plus livrables.

Ampoules XHL® xénon halogènes HEINE

Rapport optimal qualité-prix | efficacité



INSTRUMENTS D'OPHTALMOLOGIE

	3,5V	6V
 Ophthalmoscopes indirects		
ophthalmoscope indirect à main	X-002.88.050	X-004.88.081
 OMEGA 100*, 150*, 180*, 200*, video OMEGA 2C ophthalmoscope*	–	X-004.88.068
 OMEGA 500 standard (5 W)	–	X-004.88.111
 SIGMA 150K*, 150 M2* ophthalmoscope sur bandeau, SIGMA 150* ophthalmoscope à lunettes	–	X-004.88.093

INSTRUMENTS VETERINAIRES

	2,5V	3,5V
 BETA 100 VET* otoscope, otoscope opératoire*	X-001.88.037	X-002.88.049

LARYNGOSCOPES





	2,5V	3,5V
 poignée d'éclairage pour laryngoscope F.O.*, poignée F.O. grand angle*	X-001.88.035	X-002.88.044
 poignée d'éclairage pour laryngoscope F.O. SP*	X-001.88.035	–



* Les instruments ne sont plus livrables.

Ampoules XHL® xénon halogènes HEINE





Rapport optimal qualité-prix | efficacité

DERMATOSCOPES ET LOUPES ECLAIRANTES

	2,5V	3,5V
Dermatoscopes		
 alpha+*	X-001.88.034	X-002.88.053
 DERMAPHOT lampe à vide* 2,2 V	X-000.88.082	–
 DELTA 10*	X-001.88.038	X-002.88.046
 mini 2000*	X-001.88.034	–
 mini 3000*	X-001.88.109	–

	2,5V	3,5V
Loupes éclairantes		
 loupe éclairante 5 x, 8 x alpha+*	X-001.88.034	X-002.88.053
 loupe éclairante* 5 x, 8 x (BETA)	X-001.88.038	X-002.88.046

INSTRUMENTS POUR PROCTOLOGIE

	2,5V	3,5V
 adaptateur d'éclairage pour instruments à F.O.	–	X-002.88.078
 proctoscope à éclairage conventionnel* tête d'anoscopes proctoscopes*	X-001.88.040	X-002.88.051
 tête de rectoscope pour tubes à usage unique*	X-001.88.035	X-002.88.044
		6V
 poignée d'éclairage*		X-004.88.060

* Les instruments ne sont plus livrables.

Ampoules XHL® xénon halogènes HEINE

Rapport optimal qualité-prix | efficacité

LAMPES D'EXAMEN



Lampes frontales	6V
SL 350*	X-004.88.068
UBL 100* micro-spot pour lunettes-loupes	X-004.88.080

PROJECTEURS



	Halogène
projecteur F.O. HK 6000*, 7000*, 7000D* 150W	Y-096.15.102
projecteur F.O. mini* 20 W	Y-096.14.103
projecteurs à lumière froide uno*, endo*, multi* 150W	Y-096.11.103

* Les instruments ne sont plus livrables.

**C'est ainsi que
l'on met de l'ordre
dans sa vie.**

Mallettes et étuis

HEINE



[01]

étui souple pour otoscopes | ophtalmoscope
(60 mm x 230 mm x 40 mm) [01]

A-180.01.000



[02]

étui souple à fermeture éclair pour otoscopes
(110 mm x 200 mm x 30 mm) [02]

B-237.00.000



[03]

mallette pour loupe binoculaire
(270 mm x 230 mm x 85 mm) [03]

C-000.32.552



[04]

étui pour LoupeLight2 | MicroLight2 à S-FRAME
et SIGMA 250 (270 mm x 270 mm x 150 mm) [04]

C-000.32.553



[05]

étui pour MicroLight2 à bandeau
(270 mm x 270 mm x 150 mm) [05]

C-000.32.554



[06]

étui rigide pour sets ophtalmologiques C-034
(185 mm x 116 mm x 50 mm) [06]

C-034.00.000

Mallettes et étuis

HEINE



[07]

mallette pour ophtalmoscopes indirects C-283 et C-284 (470 mm x 400 mm x 190 mm) [07]	C-079.00.000
------------------------------------------------------------------------------------------	---------------------



[08]

sacoche-combi pour ophtalmoscopes indirects C-283 et C-284 (432 mm x 330 mm x 197 mm) [08]	C-079.03.000
-----------------------------------------------------------------------------------------------	---------------------



[09]

étui rigide pour sets ophtalmologiques C-261 et C-144 (185 mm x 116 mm x 50 mm) [09]	C-144.06.000
-----------------------------------------------------------------------------------------	---------------------



[10]

étui rigide pour sets ophtalmologiques C-262 et C-145 (235 mm x 135 mm x 50 mm) [10]	C-145.00.000
-----------------------------------------------------------------------------------------	---------------------



[11]

sac de transport OMEGA 600 [11] (peut être portée en bandoulière ou en sac à dos)	C-080.00.000
--------------------------------------------------------------------------------------	---------------------



[12]

étui souple pour mini (95 mm x 185 mm x 35 mm) [12]	D-861.00.000
--------------------------------------------------------	---------------------

Mallettes et étuis

HEINE



[13]

étui à fermeture éclair pour dermatoscope mini 3000
(205 mm x 95 mm x 55 mm) [13]

D-887.00.000



[14]

étui à fermeture éclair pour laryngoscopes
(170 mm x 280 mm x 50 mm) [14]

F-179.00.000

► Autres mallettes disponibles sur demande.
La forme et la couleur des mallettes et des étuis peuvent différer.

Page	Index alphabétique	Page	Index alphabétique
A			
15	Adaptateur de spéculums (pour AllSpec)	128–137	Lampes frontales
82 144	Adaptateurs pour chargeur de table NT4	129–132	- MicroLight2
157	Ampoules technologie modules LED ^{HO}	133–137	- ML4 LED HeadLight
158–163	Ampoules technologie XHL xénon halogène	133–137	- ML4 LED HeadLight UNPLUGGED
111	Anoscopes	48	Lampe d'examen ophtalmologique
B			
	Batteries	72–81	Laryngoscopes
142 143	- Batterie rechargeable Li-ion		Lames laryngoscopique Classic+ F.O.
143	- Batterie rechargeable M3Z	74	- Macintosh F.O.
C			
146–148	Centre de diagnostic EN 200	75	- Miller F.O.
D			
86–95	Dermatoscopes	75	- Paed F.O.
87–88	- DELTA 30 PRO	83	- Trousses de laryngoscopes Classic+ F.O.
89	- DELTA 30		Lames laryngoscopique à usage unique XP
90	- DELTAone	76	- Macintosh
92	- DELTA 20T	76	- Miller
91	- iC1	84	- Trousse d'urgence XP
93 94	- mini 3000 LED	72	Vidéo laryngoscope visionPRO
95–97	Dermatoscopes, accessoires	116–123	Loupes binoculaires
95	- DELTA 30 PRO accessoires	122	- C2.3K
95	- DELTA 30 accessoires	118 119	- HR
95	- DELTAone accessoires	120 121	- HRP
96	- DELTA 20T accessoires	124	Loupes binoculaires, accessoires
96	- iC1 accessoires	124	- Bandeau
97	- mini 3000 LED accessoires	125 126	- LoupeLight2
E			
78 79	EasyClean LED poignée de laryngoscope	124	- Montures de lunettes S-FRAME
F			
61	Fiches d'examen	M	
49	Finoff transilluminateur	166–168	Mallettes et Etais
L			
21	Lampes	124	Montures de lunettes S-FRAME
21	- mini-c lampe d'examen portable	154	mPack
47	Lampes à fente, à main HSL 150	156	mPack mini
50	Lampes à fente, à main, accessoires	153	mPack UNPLUGGED
50	- Loupe accessoire grossissement 10x	O	
114	Lampes d'examen	34–44	Ophtalmoscopes, directs
114	- EL3 LED	38 39	- BETA 200 LED
		36 37	- BETA 200S LED
		40 41	- K180 LED
		42 43	- mini 3000 LED
		44	Ophtalmoscopes, directs; accessoires
		52–59	Ophtalmoscopes, indirects
		59	- MONOCULAIRE à main
		55	- OMEGA 500, binoculaire, bandeaux
		55	- OMEGA 500 UNPLUGGED
		56	- OMEGA 500 avec DV1
		53 54	- OMEGA 600
		57 58	- SIGMA 250, pour lunettes
		60 61	Ophtalmoscopes, indirects; accessoires
		60	- Œil artificiel pour l'ophtalmoscopie
		61	- Loupe d'ophtalmoscopie asphérique A.R.
		61	- Sacoche-combi mallette

Page	Index alphabétique
5–20	Otoscopes
9 10	- BETA 200 LED F.O.
7 8	- BETA 400 LED F.O.
25 26	- BETA 200 LED VET F.O. (vétérinaire)
11 12	- K180 LED F.O.
13 14	- mini 3000 LED F.O.
18 19	- mini 3000 LED
15–17	Otoscopes avec F.O. éclairage, accessoires
17	- Soufflerie pour BETA 200, BETA 400, K180
17	- Soufflerie pour mini 3000 F.O.
15 16	- Spéculum
17 20	Otoscopes avec éclairage direct, accessoires
17	- Soufflerie pour BETA 100, K100
20	- Spéculum
27–31	Otoscopes VET, accessoires
31	- Soufflerie pour BETA 200 VET
27–30	- Spéculum
P	
	Poignées
140	- BETA, douille-module
141	- BETA, poignée à piles
142	- BETA4 NT, poignée rechargeable
142 143	- BETA4 USB, poignée rechargeable
143	- BETA4 SLIM NT, poignée rechargeable
141	- BETA SLIM, poignée à piles
77	- Coque de protection jetable
149	- mini 3000, poignée à piles
78 79	- Poignée EasyClean LED SHORT
78 79	- Poignée EasyClean LED SLIM
78 79	- Poignée standard EasyClean LED
80 81	- Poignée F.O.4 SHORT LED NT
80 81	- Poignée F.O.4 SLIM LED NT
80 81	- Poignée standard F.O.4 LED NT
110–112	Proctologie
111	- Anoscopes F.O.
110	- Tête pour tubes UniSpec
111	- Tubes à usage unique UniSpec
112	Proctologie, accessoires
112	- Adaptateur d'éclairage

Page	Index alphabétique
S	
124	S-FRAME montures de lunettes
45 46	Skiascope BETA 200 LED
50	Skiascope BETA 200, accessoires
60	- Œil artificiel pour la skiascopie
140–156	Sources de courant
140–143	- BETA Poignées
152	- Chargeur mural EN 50 UNPLUGGED
155	- EN 50 table ou mural
154	- mPack
156	- mPack mini
153	- mPack UNPLUGGED
149	- mini 3000, poignée à piles
144	- NT4 et adaptateurs
152	- Rhéostat pour bandeau HC 50L
146–148	- Transformateur mural EN 200
	Spéculum
27–30	- Instruments de diagnostic vétérinaire
15 16	- mini 3000 F.O., mini 3000 avec éclairage direct
15 16	- Otoskope avec F.O. éclairage
15 16	- Otoskope avec éclairage direct
106–108	Stéthoscopes GAMMA sans latex
T	
100–105	Tensiomètres GAMMA sans latex
102	- GAMMA G5
101	- GAMMA G7
103	- GAMMA GP
104	- GAMMA XXL LF
105	Brassards pour GAMMA sans latex
23–24	Tête fendue G100 LED (vétérinaire)
31	- Tête fendue G100 LED, accessoires
V	
72	Vidéo laryngoscope visionPRO

HEINE, simplement la meilleure garantie sur le marché!

HEINE vous offre une garantie qui reflète notre confiance dans la qualité et la fiabilité de nos produits. Tous nos produits sont conformes à la Directive 93/42/CEE ou à l'ordonnance sur les dispositifs médicaux (ODim) relative aux dispositifs médicaux. Ces produits sont identifiés par le signe CE.



GARANTIE STANDARD: 5 ANS PIÈCES ET MAIN D'ŒUVRE

Tous les produits HEINE bénéficient d'une garantie de 5 ans contre les défauts de matériau, de fabrication et de conception.* En sont exclus l'usure, les articles à usage unique et les consommables, les batteries rechargeables et les câbles de commande et d'alimentation apparents et accessibles avec les raccords enfichables correspondants. Pour plus d'informations voir www.heine.com.

CONDITIONS DE GARANTIE :

► **Dermatoscope HEINE iC1**

HEINE offre 5 ans de garantie si le produit a été acheté auprès d'un revendeur agréé et a été enregistré dans les 6 mois à compter de la date d'achat. Pour s'enregistrer, aller sur www.heine.com/register. La garantie porte sur les défauts de matériau, de fabrication et de conception. La batterie et la coque de téléphone portable ne sont pas couverts par la garantie.

► **Lames de laryngoscope à fibre optique HEINE**

Les lames de laryngoscope F.O. HEINE Classic+ font l'objet d'une garantie étendue de 10 ans contre les défauts de matériau, de fabrication et de conception, à compter de la date de fabrication 01/01/2020 ou à partir du numéro de série SN1105228000. La garantie de 10 ans assure que la luminosité ne passe pas en dessous de 1 000 lux même après des cycles répétés en autoclave (sur la base de 4 000 cycles à 134 °C/4 min ou 1 250 cycles à 134 °C/18 min). La garantie concerne les lames de laryngoscope HEINE Classic+ nettoyées, désinfectées et/ou stérilisées en autoclave selon les instructions figurant dans le mode d'emploi. Les lames de laryngoscope F.O. HEINE Classic+ dont la date de fabrication est antérieure au 01/01/2020 et les lames FlexTip+ sont soumises aux mêmes conditions de garantie, voir ci-dessus, à savoir, 5 ans de garantie.

► **Série HEINE GAMMA G**

Les tensiomètres HEINE GAMMA G7 et HEINE GAMMA XXL LF font l'objet d'une garantie étendue de 10 ans contre les défauts de matériau, de fabrication et de conception. Les pièces d'usure et le contrôle métrologique ne sont pas inclus.

► ***HEINE Cube**

Le HEINE Cube est garanti 2 ans.

► ***Vidéo laryngoscope HEINE visionPRO**

Le vidéo laryngoscope HEINE visionPRO est garanti 2 ans.

Nombreux brevets nationaux et internationaux, entre autres pour design protégé :

TRADEMARK ENTRE AUTRES :



Marque verbale et figurative logo HEINE, AllSpec, BETA, DELTA, DERManager, GAMMA, HEINE, HEINE allBRIGHT display, HEINE AllSpec, HEINE BETA, HEINE EasyClean, HEINE OMEGA, HEINE SIGMA, HEINE visionPRO, HEINE XHL, HEINE XHL Halogen, mini 3000, OMEGA, ParaStop, SANALON, SIGMA, UniSpec, XHL

BREVETS ET MODÈLES DÉPOSÉS NATIONAUX ET INTERNATIONAUX ENTRE AUTRES POUR :

BETA 400, EN 50 | mPack, EN 50 UNPLUGGED, GAMMA G, i-View, Poignée de laryngoscope à LED, LoupeLight2, Poignée à piles mini 3000, mPack UNPLUGGED, SIGMA 250, Intensité lumineuse variable en continu, Coque de protection XP

Selon vos réglementations locales, certains produits peuvent ne pas être disponibles dans votre pays.

© HEINE Optotechnik GmbH & Co. KG. Imprimé en Allemagne dans le respect de l'environnement, avec des encres à base d'huile végétale sur du papier 100 % recyclé.

L'ensemble des textes, données et illustrations contenus dans ce catalogue reposent sur les informations techniques les plus récentes disponibles au moment de la mise sous presse. Sauf erreurs ou omissions et sous réserve de modifications techniques ou de conception. Ce document ne peut être copié ni intégralement ni sous forme d'extraits ou reproduit sous une forme quelconque sans autorisation écrite expresse de HEINE Optotechnik GmbH & Co. KG.

Merci de consulter les conditions générales de vente (CGV) de HEINE Optotechnik GmbH & Co. KG. Les CGV sont accessibles en ligne à l'adresse suivante :

www.heine.com/fr/ccg

Quality made in Germany.

Nous vivons et respirons la qualité. Dans tout ce que nous faisons, chaque produit que nous fabriquons. Dans chaque lentille que nous polissons. Chaque vis que nous serrons. Chaque fibre optique que nous assemblons. La qualité est toujours au premier plan de nos préoccupations, chaque jour.

La durabilité de nos instruments de diagnostic primaire est légendaire. Chaque instrument est le résultat de décennies de développement de produits, d'améliorations continues, de production et d'un contrôle qualité à 100 % dans nos propres installations. Nous veillons à ce que nos attentes élevées en matière de qualité soient maintenues.

C'est ainsi que nous nous assurons que nos produits haut de gamme répondent à notre exigence de fournir le diagnostic le plus précis et le plus précoce possible.

Ni plus ni moins.

HEINE Optotechnik GmbH & Co. KG

Domierstr. 6, 82205 Gilching, Germany
www.heine.com



Sous réserve de modifications techniques.

12|24. A-000.00.100 FR – Prix nominal 11,00 Euro